

TOFFY きらきら流しそうめん器

品番：K-NS3

家庭用

もくじ

安全上のご注意	2
使用上のご注意	4
各部の名称	5
電池の入れかた・ 交換のしかた	6
ご使用の前に	8
使い方	9
お手入れのしかた	12
故障かなと思ったら	14
製品仕様	16
保証書	16

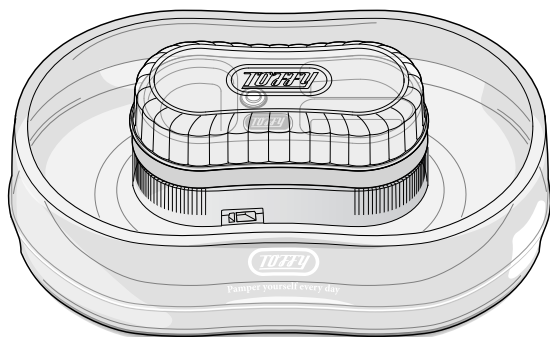

ユーザーズガイド

このたびは本製品をお買い上げいただきまして、誠にありがとうございます。
本製品をお使いになる前に必ず本書をお読みいただき、正しくお使いください。
本書は読み終わったあと、大切に保管してください。

LADONNA

安全上のご注意

●必ずお守りください（安全にお使いいただくために）

本書では、お使いになる方や人々への危害、財産への損害を未然に防ぐため、必ずお守りいただきたい事項を次のように表示しています。

 **危険** この表示を守らずに、誤った使いかたをすると、「死亡または重傷を負う危険が差し迫って生じることが想定される」内容を示しています。

 **警告** この表示を守らずに、誤った使いかたをすると、「死亡または重傷などを負う可能性が想定される」内容を示しています。

 **注意** この表示を守らずに、誤った使いかたをすると、「軽傷を負う可能性または物的損害が発生する可能性が想定される」内容を示しています。

●次の絵文字で、お守りいただきたい内容を説明しています。

 してはいけない「禁止」内容です。

 必ず実行していただきたい「強制」内容です。

危険

 **電池から漏れた液体が目に入ったときは、こすらず、すぐに大量のきれいな水で洗い流し、医師の診療を受ける。**
失明や目に障害を負う可能性があります。

警告

 **分解・改造はしない。**
けが・故障の原因となります。

本体にピンや針金などの金属物など、異物を入れない。
異常動作してけが・感電・故障の原因となります。

ぬれた手での操作、電池の取り扱いはしない。
感電・故障の原因となります。

電池の⊕ ⊖極を正しく入れ、新旧の電池や種類の違う電池を混ぜて使用しない。
発熱や液漏れ・破裂などにより本体の破損や、けがの原因となります。

 **お子様や身体の不自由な方、自分の意思表示のできない方だけで使用させない。また、お子様の手の届かない場所に保管する。**
誤使用により思わぬ事故を起こす原因となります。

 **電池はお子様の手の届かないところに保管する。**
口に入れたり誤って飲み込むと大変危険です。万が一お子様が飲み込んだ場合は、ただちに医師に相談してください。

お手入れ前には、必ず電池を抜く。
感電・故障の原因となります。

警告

- !** 異常時（こげ臭い、発煙など）は電池を抜き、使用を中止する。
そのまま使用を続けると、火災・感電・けがの原因となります。

必ず指定の乾電池を使用する。
指定されている電池以外を使用すると、事故の原因となります。

- !** 液漏れした電池から出た液体が皮膚や衣服に付着したときは、すぐに洗い流す。
そのまま放置すると皮膚に障害が残ることがありますので、すぐに大量のきれいな水で洗い流してください。

注意

- ⊘** 本製品は一般家庭用のため業務用として使用しない。
火災・故障の原因となります。

本体、薬味カバーや流水トレイなどを落としたり、硬いものをぶついたりしない。
けが・感電・破損・故障の原因となります。

不安定・滑りやすい場所やテーブルの端などに置いて使用しない。また、使用中は本製品を移動させない。
本体に水が入ったり、落とすことによるけが・故障の原因となります。

破損や変形があるときは絶対に使用しない。
感電・けが・故障の原因となります。

各部品は冷凍庫や電子レンジ、オーブンなどに入れない。
けが・破損・故障の原因となります。
※製氷カップは冷凍庫に入られます。

- ⊘** 水や油のかかりやすい場所で使用しない。
火災・故障の原因となります。

本来の使用方法以外の目的・用途に使用しない。
ユーザーズガイドの内容以外に使用したり、間違えた方法で使用したときは、けが・故障の原因となります。

専用部品以外は使用しない。
誤作動して思わぬけが・故障の原因となります。

- !** 長期間使用しないときは、本体から電池を取りはずす。
電池の液漏れなどにより、けが・破損の原因となります。

必ずアルカリ乾電池を使用する。
アルカリ乾電池以外を使用すると、故障の原因となります。

使用上のご注意

- 温度の高いところや火気のあるところ、直射日光が当たるところでは使用・保管しないでください。
故障・変形の原因となります。
- 40℃以上のお湯・熱い食材を入れないでください。
破損・変形・変色・故障の原因となります。
- 1回の連続運転時間は30分以内にしてください。30分を超えて運転する場合は5分以上休ませたあと、再度使用してください。
故障・性能低下の原因となります。
- 本体のスリット以上に水を入れたり、電源スイッチと電池ケースに水をかけたりしないでください。
故障の原因となります。
- 本体の水流口・スリットを目詰まりさせたり、糸などの異物を入れないでください。
故障の原因となります。
- お手入れをするときは、研磨剤を含む洗剤やシンナー、ベンジン、アルコール、磨き粉、金属タワシ、塩素系漂白剤などを使用しないでください。
傷がついたり、変色・変形・故障の原因となります。
- 使用後は十分にお手入れして乾燥させてください。
部品をそのままにしておくと、カビやサビなどの原因となります。
- 柑橘類の使用後は早めにお手入れしてください。
レモンなど柑橘類の皮に含まれるテルペンまたは油脂によって容器が変質することがあります。
- 水洗いできる部分に、40℃以上のお湯をかけたり、食器洗浄機・食器乾燥機などを使用したりしないでください。
変色・変形・劣化や破損などの原因となります。
- 使い切った電池はすぐに取り出してください。
そのまま放置すると、発熱・破裂・液漏れが起り、本体を破損させる原因となります。

各部の名称

● 薬味カバー

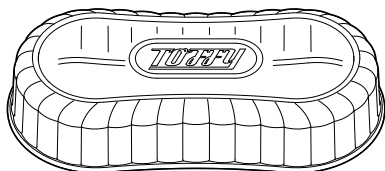

● カバー

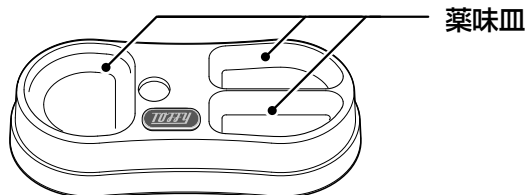

● 本体

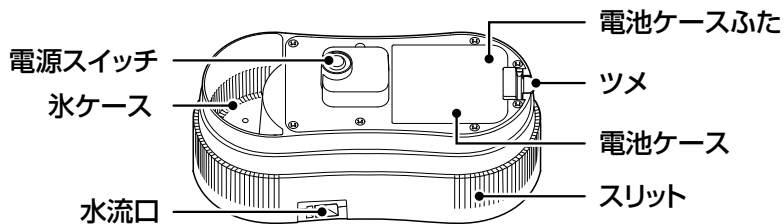

● 流水トレイ

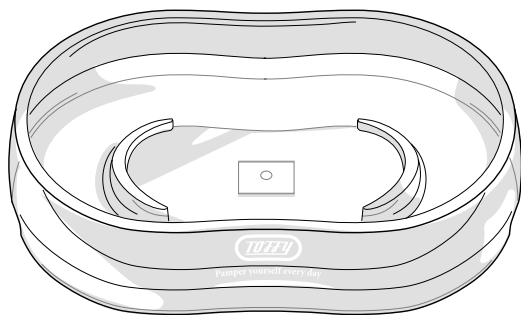

付属品

● 製氷カップ

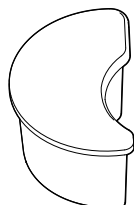

電池の入れかた・交換のしかた

ご使用前に電池を入れてください。

単 1 形アルカリ乾電池 2 本（別売）をご用意いただき、以下のように取り付けてください。

⚠ 注意

- アルカリ乾電池以外使用しないでください。
- 新旧の電池を混ぜて使用しないでください。
- 電池極性（ \oplus ）は電池ケース記載通りに正しく取り付けてください。
- 電池の取り付け・交換は、浴室など湿度の高い場所では行わず、乾燥した場所で行ってください。
故障・ショートなどの原因となります。
- 電池取付・電池交換は、ぬれた手では行わないでください。
故障・ショートなどの原因となります。
- 長期間（1 ヶ月以上）使用しないときは、電池を取りはずしてください。
液漏れの原因となります。
- 本製品は充電電池には対応していません。

- ① 本体の電池ケースふたのツメを押して引き上げ、電池ケースふたを取りはずします。

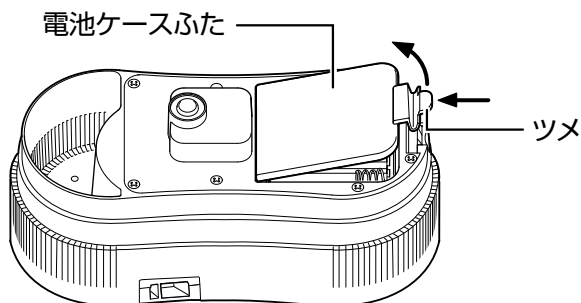

② 単 1 形アルカリ乾電池 2 本（別売）を電池ケースに示されている⊕ ⊖に合わせて取り付けます。

③ 電池ケースふたを元のように取り付けます。

※ 電池ケースふたの端を本体に取り付けてカチッと音がするまで閉めてください。

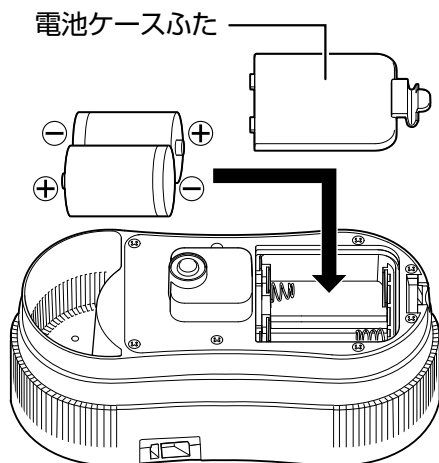

ご使用の前に

氷の用意

付属の製氷カップで、冷たいそうめん用の氷を作っておきます。

1 製氷カップを洗います。

お願い 製氷カップを洗うときは、熱湯をかけたり、食器洗浄機・食器乾燥機など使用したりしないでください。
変形・破損の原因となります。

2 製氷カップの約8分目まで水を入れ、ふたをして冷凍庫に入れます。

お願い 製氷カップに水を入れすぎないでください。
製氷カップの破損の原因となります。

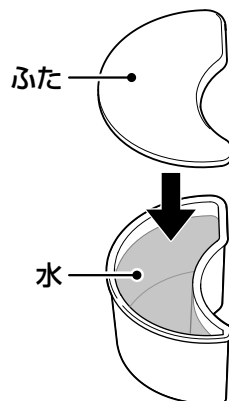

使い方

1 氷ケースに氷を入れます。

- 氷ができたら製氷カップのふたをはずし、氷を取り出してください。
- 氷が取り出しにくいときは、カップの外側を温め、氷を溶かすと取れやすくなります。

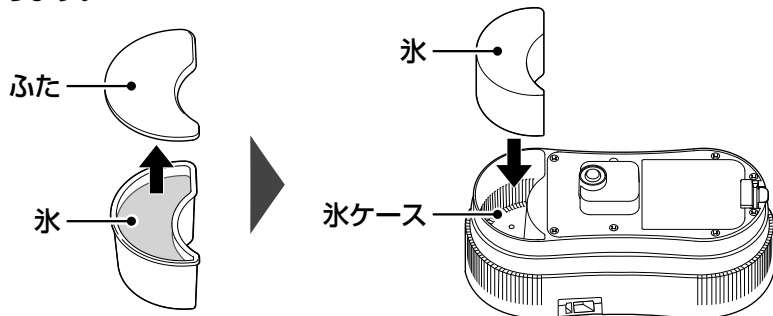

注意

- 水以外で作った氷は使用しないでください。
汚れ・劣化・故障の原因となります。
- 氷を製氷カップから取り出すときに、叩いたりしないでください。
製氷カップの破損の原因となります。

2 図の順番で組み立てます。

電源スイッチをカバーの
穴の位置に合わせます。

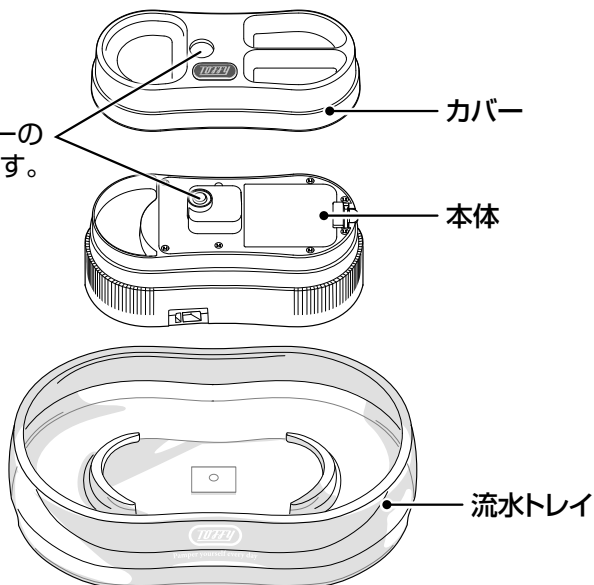

使い方 (続き)

3 流水トレイに冷水を注ぎます。

- カバーに水がかからないように、流水トレイの端から静かに水を注いでください。
- 本体のスリットがちょうど浸かる高さまで水を入れてください。
- お湯は入れないでください。

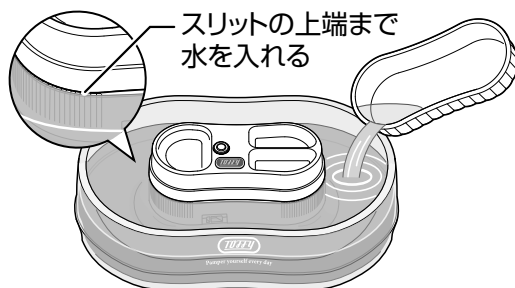

お願い 本体のスリット以上に水を入れたり、電源スイッチと電池ケースに水をかけたりしないでください。
故障の原因となります。

4 本体の電源スイッチを押して電源をオンにします。

- 電源スイッチはしっかり押し込んでください。
 - 電源を入れると、LED ライトが点灯し、光と水が流れ始めます。
電源スイッチを押すごとに 2 段階の回転速度を調節することができます。
- ▶ LED + 高速回転 → LED + 低速回転 → 低速回転 → 電源オフ

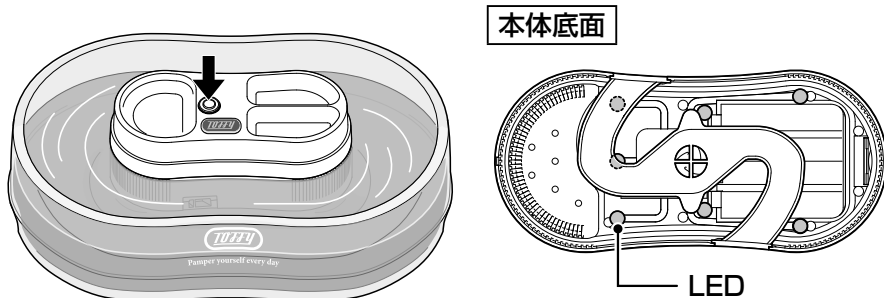

注意 ぬれた手で電源スイッチを押さないでください。
感電・故障の原因となります。

5 水が流れ始めたら、そうめんを入れます。

- そうめんを入れすぎると流れが悪くなり、あふれる恐れがあります。一度に入れる量を調整してください。(目安：そうめん 100g まで)
- 食材によっては、流れにくいものもあります。
- 水が減ってくると流れにくくなったり、水ハネしたりしますので、使用中はときどき水を足してください。
- 薬味カバーで、食材の乾燥やホコリを防ぐことができます。

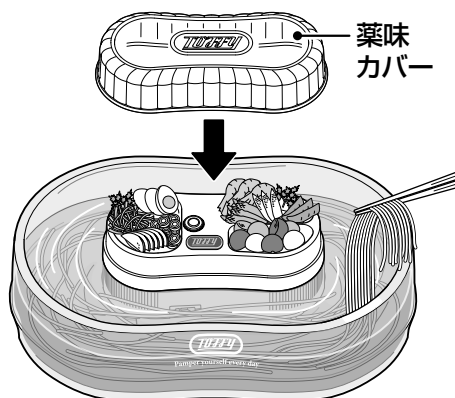

お願い 本体の水流口・スリットを目詰まりさせたり、糸などの異物を入れないでください。

下記のものはいれしないでください。破損・故障の原因となります。

- 水に溶けやすいもの (氷は除く)
- 水以外の液体 ● 粘り気のあるもの ● 食材以外のもの ● 生き物
- 40℃以上の食材

お願い 1回の連続運転時間は30分以内にしてください。30分を超えて運転する場合は5分以上休ませたあと、再度使用してください。

使用後は

1 本体の電源スイッチを押して電源をオフにします。

- 電源スイッチはしっかり押し込んでください。
- 水の流れが止まるまで、カバーや本体は流水トレイから取りはずさないでください。

2 カバー・本体・流水トレイを取りはずします。

- ① カバー、本体の順で流水トレイから取りはずします。
- ② 氷ケース内に残った氷と流水トレイの水や食材を捨てます。

お手入れのしかた

お手入れのしかた

使い終わったら、毎回お手入れをしてください。

- お願い**
- 本体のスリット以上に水を入れたり、電源スイッチと電池ケースに水をかけたりしないでください。
故障の原因となります。
 - 熱湯、食器洗浄機や食器乾燥機は使用しないでください。
やけど・破損の原因となります。
 - 研磨剤を含む洗剤やシンナー、ベンジン、アルコール、磨き粉、金属タワシ、塩素系漂白剤などを使用しないでください。
傷がついたり、変色したりする原因となります。
 - お手入れする際は、必ず電池をはずしてから行うようにしてください。
電池の液漏れなどで、サビや故障の原因となります。
 - 柑橘類の使用後は早めにお手入れしてください。
レモンなど柑橘類の皮に含まれるテルペンまたは油脂によって容器が変質することがあります。

本体

水洗いできません。

使用後は下記の手順で洗浄してください。

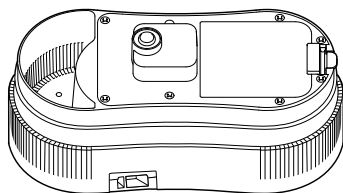

- ① 流水トレイに本体を取り付け、水を注ぎます。
「使い方」の手順 **3** と同様に、本体のスリットがちょうど浸かる高さまで、静かに水を注いでください。
- ② 水に少量の食器用洗剤を入れ、本体の電源スイッチをオンにします。
5分間程度運転させてください。
- ③ 本体の電源スイッチを押して電源をオフにします。
- ④ 水の流れが止まったことを確認してから本体を取りはずします。流水トレイは水を捨て、泡は流水で洗い流します。
- ⑤ 再度、流水トレイに本体をセットし、水だけで数回洗浄をくり返します。
これを泡が出なくなるまでくり返します。
- ⑥ 洗浄後は電源スイッチをオフにして本体を取りはずし、乾いた布で全体を拭き、乾燥させます。
 - 本体上部に残った汚れは、固く絞ったふきんなどで拭き取ってください。
 - 汚れなどそのままにしておくと、その汚れが取れなくなることがあります。

薬味カバー・カバー・流水トレイ・製氷カップ

水洗いできます。

柔らかなスポンジに、食器用洗剤をうすめた水を含ませて洗います。

● 洗浄後は、流水で洗剤を流した後、乾いた布で水分を拭き取ってください。

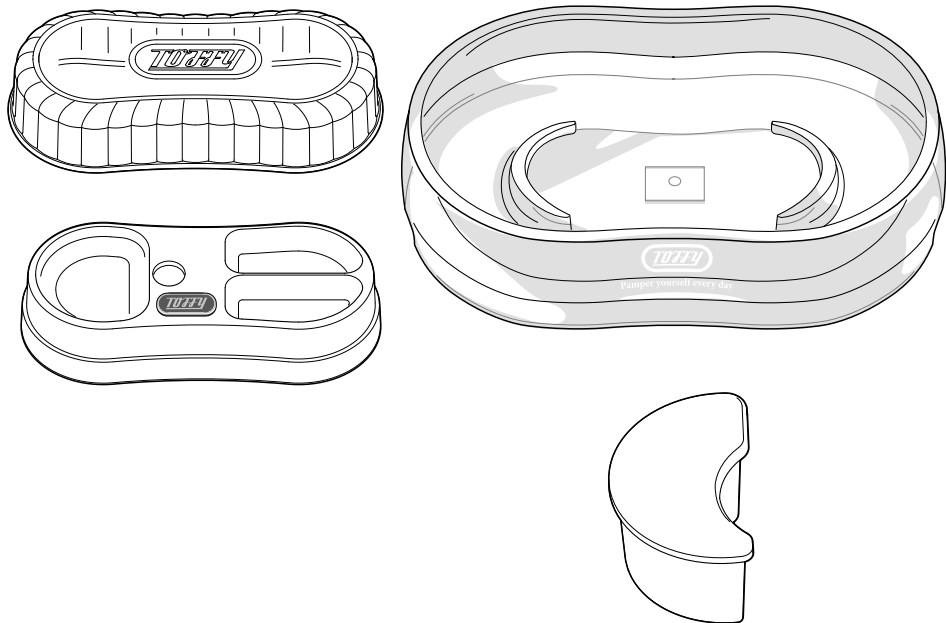

保管のしかた

- お子様の手の届かない場所に保管してください。
誤使用により思わぬ事故を起こす原因となります。
- 長期間使用しないときは、本体から電池を取りはずしてください。
電池の液漏れなどにより、けがや破損の原因となります。
- 温度の高いところや火気のあるところ、直射日光が当たるところでは保管しないでください。
故障・変形の原因となります。
- 使用後は十分にお手入れして乾燥させてください。
部品をそのままにしておくと、カビやサビなどの原因となります。

故障かなと思ったら

故障かなと思ったら、修理の依頼をされる前に、下記のことをお調べください。

こんなとき	原因	対処方法
電源が入らない 水が流れない LED ライトが光らない	電源スイッチがオンになっていない。	しっかり電源スイッチを押してください。 → 10 ページ
	電池が消耗している。	新しい電池を使用してください。 → 6 ページ
	電池の⊕⊖が正しく取り付けられていない。	電池を確認して、正しく取り付けてください。 → 6 ページ
	本体が汚れている。	お手入れをしてください。 → 12 ページ
	そうめんを入れすぎている。	量を減らしてください。 → 11 ページ

お客様ご相談窓口 0570-024-389

※IP電話など一部の電話からのご利用はできません。
受付時間 10:00~18:00(土・日・祝日を除く)

商品についてのお取り扱い・お手入れ方法などのご相談、ご転居されたりご贈答品などで、販売店に修理のご相談ができない場合は、「お客様ご相談窓口」にご相談ください。

個人情報のお取り扱いについて

株式会社ラドンナおよびその関係会社は、お客様の個人情報やご相談内容を、ご相談への対応や修理、その確認などのために利用し、その記録を残すことがあります。また、個人情報を適切に管理し、修理業務などを委託する場合や正当な理由がある場合を除き、第三者には提供しません。

※お問い合わせの際には品名・品番をご連絡ください。

製品仕様

品名	Toffy きらきら流しそうめん器
品番	K-NS3
本体寸法	約 415 (W) × 122 (H) × 280 (D) mm
重量	約 1,290g (電池含まず)
電源	単 1 形アルカリ乾電池× 2 本 (別売)
連続運転時間	30 分
電池駆動時間 (目安)	約 3 時間
モード	LED+ 高速回転→ LED+ 低速回転→低速回転
流水トレイ容量	約 3L
主な材質	カバー・本体: ABS 樹脂 薬味カバー・流水トレイ: AS 樹脂 製氷カップ: ポリエチレン
耐熱温度	カバー・本体: 80℃ 薬味カバー・流水トレイ: 80℃ 製氷カップ: 70℃
生産国	中国
付属品	製氷カップ、ユーザーズガイド (保証書含む)

※ 商品改良のため、本製品の仕様やデザインは予告なく変更されることがあります。

※ 「Toffy」は(株)ラドンナ、(株)キングジムの登録商標です。