



クレープメーカー

品番：K-CP1

家庭用

もくじ

| | |
|-----------|----|
| 安全上のご注意 | 2 |
| 使用上のご注意 | 6 |
| 各部の名称 | 7 |
| 使用前の準備 | 8 |
| 使い方 | 9 |
| お手入れのしかた | 13 |
| 故障かなと思ったら | 15 |
| 製品仕様 | 16 |
| 保証書 | 16 |

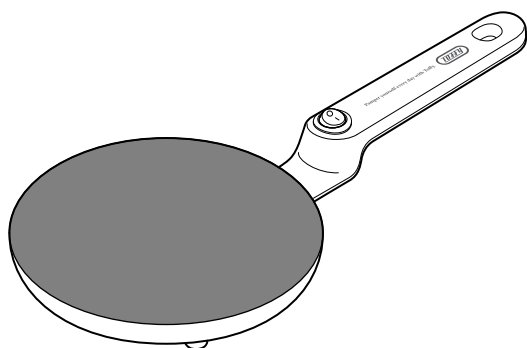

おすすめレシピは
ホームページまで！

ユーザーズガイド

このたびは本製品をお買い上げいただきまして、誠にありがとうございます。
本製品をお使いになる前に必ず本書をお読みいただき、正しくお使いください。
本書は読み終わったあと、大切に保管してください。

LADONNA

安全上のご注意

●必ずお守りください（安全にお使いいただくために）

本書では、お使いになる方や人々への危害、財産への損害を未然に防ぐため、必ずお守りいただきたい事項を次のように表示しています。

 **警告** この表示を守らずに、誤った使いかたをすると、「死亡または重傷などを負う可能性が想定される」内容を示しています。

 **注意** この表示を守らずに、誤った使いかたをすると、「軽傷を負う可能性または物的損害が発生する可能性が想定される」内容を示しています。

●次の絵文字で、お守りいただきたい内容を説明しています。

 してはいけない「禁止」内容です。

 必ず実行していただきたい「強制」内容です。

■電源プラグ・電源コードについて

 めれた手で、電源プラグを抜き差ししない。
感電の原因となります。

電源コードを傷つけたり、無理に曲げたり、引っ張ったり、ねじったり、重いものを乗せたり、挟み込んだりしない。
火災・感電の原因となります。

破損した電源コードの修理をしない。
火災・感電・ショート・発火の原因となります。

電源コードを巻き付けたまま・束ねたまま使用しない。
電源コードが破損し、火災や感電の原因となります。

電源プラグや電源コードが傷んでいるとき、コンセントの差し込みがゆるいときは使用しない。
感電・ショート・火災の原因となります。

 電源プラグや電源コードを水や油につけたり、水をかけたりしてぬらさない。
感電・破損の原因となります。

 交流 100 V・定格 15A 以上のコンセントを単独で使用する。
他の器具と併用するとコンセントが異常発熱して発火することがあります。

電源プラグはコンセントの奥までしっかり差し込む。
感電・ショート・発火の原因となります。

電源プラグにホコリが付着している場合はふき取る。
ホコリが付着したまま電源プラグを差し込むと、ショート・火災の原因となります。

電源プラグや電源コードが破損した場合、直ちに使用を中止する。
すぐにお買い上げの販売店、またはお客様ご相談窓口へ点検・修理をご相談ください。
感電・ショート・火災の原因となります。



注意

 使用後、電源コードを製品に巻き付けない。
電源コードが破損し、火災・感電の原因となります。

電源コードは、製品の下を通したり、温度の高くなる部分に近づけたりしない。
電源コードが破損し、火災・感電の原因となります。

 使用時以外は、電源プラグをコンセントからはずす。
絶縁劣化による感電・漏電・火災の原因となります。

 電源プラグを抜くときは必ず電源プラグを持って引き抜く。
感電・ショートの原因となります。

電源コードはすべてほどいて使用する。
電源コードを巻き付けたまま・束ねたまま使用すると、火災・感電の原因となります。

使用直後は、電源コードが本体に触れないようにする。
コードが破損し、火災・感電の原因となります。

■ 取り扱いについて

警告

 分解・改造はしない。
火災・感電・けがの原因となります。

製品のすき間にピンや針金などの金属物など、異物を入れない。
異常動作してけが・感電・故障の原因となります。

本体を水につけたり、水をかけたりしない。
火災・ショート・感電の原因となります。

カーテンなどの可燃物の近くで使用しない。
火災の原因となります。

安全に責任を負う人の監視または指示がない限り、補助を必要とする人（子供を含む）には、単独で使用させない。
また、製品で子供が遊ばないように注意する。
感電・けが・やけどの原因となります。

調理以外の目的に使用しない。
火災の原因となります。

 使用中や使用直後の製品は非常に高温になるため、調理者以外は絶対に近づかない。
やけどの原因となります。

使用中や使用直後はハンドル以外的高温部に触れない。
やけどの原因となります。

 お手入れの際は必ず電源プラグをコンセントから抜く。
火災・けが・やけどの原因となります。

異常時（こげ臭い、発煙など）は電源プラグを抜き、使用を中止する。
そのまま使用すると、火災や感電の原因となります。

プレートが湿っている場合は水分を拭き取ってから使用する。
加熱時に蒸気が発生し、やけど・故障の原因となります。

安全上のご注意 (続き)



電源プラグをコンセントに差し込む前に電源がオフになっていることを確認する。

けがの原因となります。



調理物が発煙・発火したときは、すぐに電源スイッチをオフにし、電源プラグを抜く。

火災の原因となります。



本製品は一般家庭用です。業務用として使用しない。

火災・故障の原因となります。

衝撃を加えない。

破損してけが・故障の原因となります。

破損や変形、ぐらつきやがたつきがあるときは絶対に使用しない。

感電・けが・故障の原因となります。

温度の高いところや火気のあるところ、直射日光が当たる場所では使用・保管しない。

故障・変形の原因となります。

不安定・滑りやすい場所や水気・振動に弱いところで使用しない。

けが・故障の原因となります。

使用中は製品から離れない。

調理物が発火して、火災の原因となります。

使用中にプレートを下にして置かない。

やけどや火災、故障の原因となります。

製品の上や下に燃えやすいものを置いたり敷いたりしない。

火災の原因となります。

必要以上の加熱をしない。

劣化・故障・火災の原因となります。

本来の使用法以外の目的・用途に使用しない。

本書の内容以外に使用したり、誤った方法で使用したときは、けが・故障の原因となります。



食材以外のものを加熱しない。

火災の原因となります。

多量のアルコールを含む食材の調理をしない。

火災・けが・故障の原因となります。

壁や家具の近くで使用しない。

蒸気や熱で壁や家具が変形・変色したり、火災の原因となります。

食材や油の飛び散りにより周囲を汚損する原因となります。

金属製のへらや箸、ナイフなどを使用しない。

プレートを傷つける原因となります。

外部タイマーや個別の遠隔操作システムと一緒に使用しない。

火災・やけどの原因となります。



持ち運びやお手入れ、保管をするときは、製品が冷めてから行う。

火災・やけどの原因となります。

使用後は必ず毎回お手入れをする。

発煙・発火の原因となります。

作った調理物をはがすときは、必ず付属のスパチュラを使う。

やけどの原因となります。



■ 置き場所について



製品の上や下に燃えやすいものを置いたり敷いたりしない。
火災の原因となります。

不安定・滑りやすい場所や水気・振動に弱いところで使用しない。

けが・故障の原因となります。

高温や多湿な環境で使用および保管をしない。

故障の原因となります。

加熱中の本体は、熱に強い台などの上に設置する。

裏面も高温になり、設置した台を傷めたり、火災の原因となります。

ビニール製のテーブルクロスなど熱に弱い敷物の上に置いて使用しない。

跡形がつく恐れや火災の原因となります。

本体に電源コードを接触させない。

電源コードが溶け、破損・感電・火災の原因となります。



壁や家具から右図の距離をあげて設置する。

火災や熱による家具の変形・変色の原因となります。

水のかからない場所に設置する。

感電・故障の原因となります。

設置例

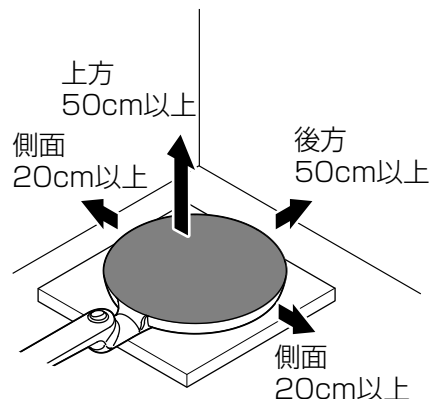

- 安定した台の上などに置いてください。
- 前方および側面の片方は開放するように設置してください。
- 上図はあくまで目安であり、熱に弱いものなどはより離れた場所に置かれることをおすすめします。

⚠
注意

使用上のご注意

- 本製品は一般家庭用です。その他の用途には使用しないでください。
- はじめて使用するときは、においや煙がでることがありますが、異常ではありません。ご使用により出なくなりますので、そのまま使用してください。においや煙が気になる場合は、換気扇や窓を開けるなどして換気を行ってください。
- 不安定な場所で使用しないでください。
けが・破損の原因となります。
- 温度の高いところや火気のあるところ、直射日光が当たるところでは使用・保管しないでください。
故障・変形の原因となります。
- 加熱中の本体は、熱に強い台などの上に設置してください。
裏面も高温になり、設置した台を傷めたり、火災の原因となります。
- お手入れをするときは、研磨剤を含む洗剤やシンナー、ベンジン、アルコール、磨き粉、金属タワシなどは使用しないでください。
傷がついたり、変色・変形・故障の原因となります。
- 使用後は十分にお手入れして乾燥させてください。
部品をそのままにしておくと、カビや破損などの原因となります。
- お手入れは完全に冷えた状態になってから行ってください。
- 加熱中の本体に電源コードが接触しないようにしてください。
電源コードが溶け、破損・感電・火災の原因となります。
- 使用中、きしみ音が発生することがありますが、ヒーターの熱膨張によるもので異常ではありません。
- プレートには多少色むらがありますが、ご使用の品質には差し支えありません。
- 長時間使用していると、調理物の油によってプレートが変色することがありますが、ご使用に差し支えありません。
- 生地用トレイに加熱中のプレートが直接触れないようにしてください。
熱で生地用トレイが溶け、破損の原因となります。
- 生地用トレイは本製品の調理専用です。他の用途に用いないでください。
- 屋外で使用しないでください。
故障の原因となります。
- 調理したものは長期保存せず、なるべく早めにお召し上がりください。
- 調理物をはがす際には、付属のスパチュラをお使いください。
やけどの原因となります。
- 使用中、調理者以外は絶対に近づかないでください。
思わぬ接触はやけどの原因となります。

各部の名称

本体正面

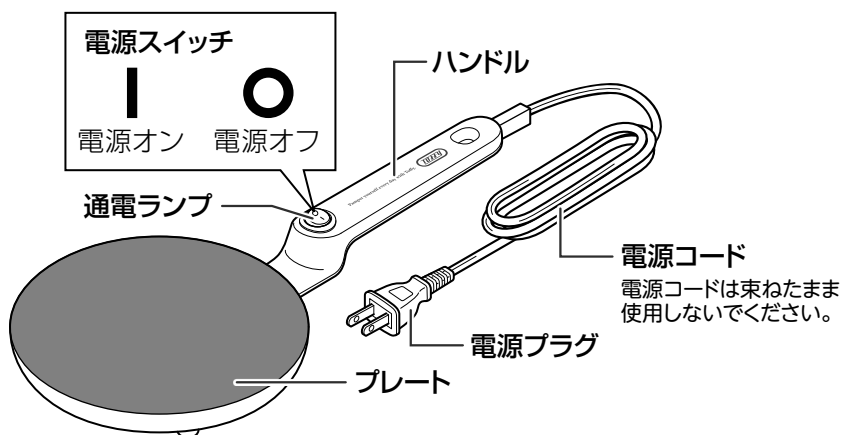

本体底面

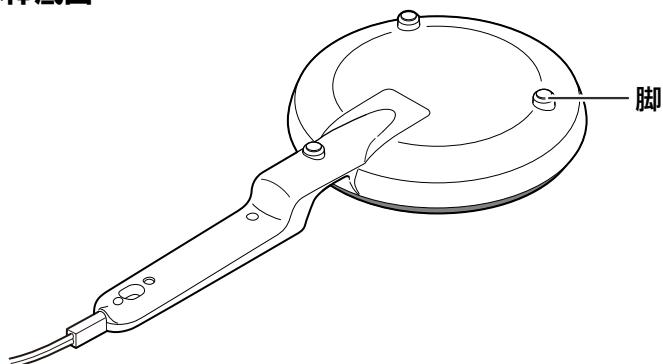

生地用トレイ

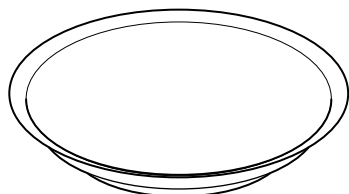

※生地用トレイは本製品の調理専用です。他の用途には用いないでください。

付属品

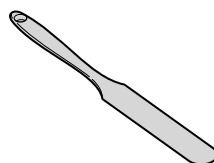

スパチュラ

使用前の準備

空焼き<初めての使用時>

1 本体を安定した熱に強い台などの上に設置する。

熱による影響があるため、燃えやすいものや熱に弱いものからは十分に距離をおいて設置してください。

●水がかからない場所に設置してください。



注意

●電源コードはプレートに接触しないようにしてください。

電源コードが溶けて、破損・感電・火災の原因となります。

●電源コードは製品の下を通さないでください。

火災・感電の原因となります。

●電源コードを巻きつけたまま・束ねたまま使用しないでください。

火災・感電の原因となります。

2 電源プラグをコンセントに差し込み、電源スイッチをオン(I)にして空焼きを始める。

●はじめて使用するときには、においや煙がでることがありますが、異常ではありません。煙がでなくなるまで、数分空焼きを行ってください。



注意

電源コードは製品の下を通さないように、束ねたまま使用しないように十分注意してください。

3 そのまま5分ほど加熱を続ける。

4 電源スイッチをオフ(O)にして、電源プラグをコンセントから抜く。

使い方

予熱

1 本体を安定した熱に強い台などの上に設置する。

熱による影響があるため、燃えやすいものや熱に弱いものからは十分に距離をおいて設置してください。

- 水がかからない場所に設置してください。

2 プレートの上に何も無いことを確認する。

はじめて使用するときや長期間使用しなかったときは、「お手入れのしかた」(13 ページ参照)を参考に、プレートを拭いてから使用してください。

お願い プレートに水をかけたり、水に浸けたりしないでください。

3 電源プラグをコンセントに差し込み、電源スイッチをオン(|)にして約4分間予熱する。

- 電源スイッチの通電ランプが点灯していることを確認してください。
- 空焼きをしても、においや煙がでることがありますが、異常ではありません。ご使用により出なくなりますので、そのまま使用してください。においや煙が気になる場合は、換気扇や窓を開けるなどして換気を行ってください。

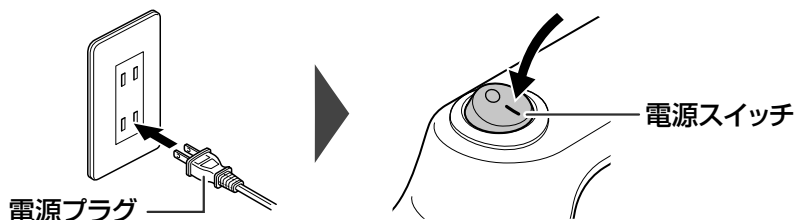

⚠ 注意

- 電源コードはプレートに接触しないようにしてください。電源コードが溶けて、破損・感電・火災の原因となります。
- 電源コードは製品の下を通さないでください。火災・感電の原因となります。
- 電源コードを巻きつけたまま・束ねたまま使用しないでください。火災・感電の原因となります。

使い方 (続き)

調理

生地の準備 クレープ (8～9 枚分) の場合

※このレシピは一例です。

卵：1 個 牛乳：250mL 粉糖：20g
溶かしバター（無塩）：30g 薄力粉：150g 塩：少々

- ① ボウルに薄力粉と粉糖を粉ふるい等でふるって入れる。
- ② ①に塩を加えてホイッパーで混ぜる。
- ③ 別のボウルに卵を割り入れてほぐし、牛乳を加えて混ぜ合わせる。
- ④ ②のボウルに③の 1/3 量を加えて混ぜたら、残りを加えて混ぜ合わせる。
- ⑤ 溶かしバターを加えて混ぜる。
- ⑥ 冷蔵庫に入れて 1 時間ほど寝かせる。
- ⑦ 冷蔵庫から出して、もう一度ホイッパーで軽く混ぜ合わせ、全体を均一にする。

1 準備した生地を生地用トレイに流し込む。

- 一度に入れる分量は、生地用トレイの深さ半分までにしてください。半分以上入れると、本体をつけたときにあふれるおそれがあります。

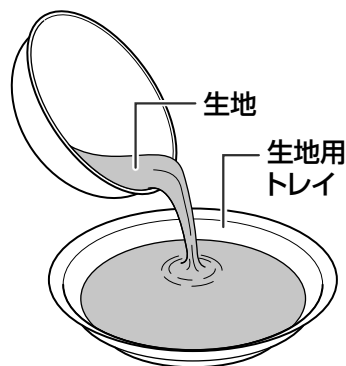

2 「使い方」の「予熱」(9ページ参照)を参考に、予熱する。



注意

予熱中および調理中は、ハンドル以外に触れないでください。
やけどの原因となります。

3 プレートに食用油かバター(分量外)を薄く引く。

- 刷毛や油引きなどを使用してください。油の量が多すぎると、生地がはがれ落ちやすくなります。
- ※ 刷毛や油引きは付属していません。別途ご準備ください。
- 2枚目以降は必要に応じて再度引いてください。

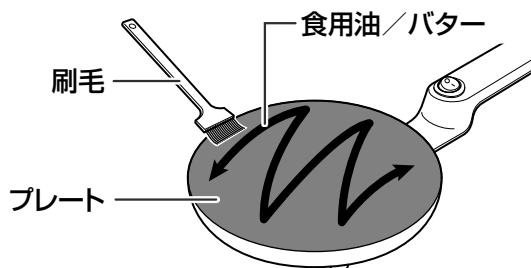

4 本体を逆さにして、プレートの表面を生地用トレイの生地につけ5秒~10秒待つ。

- プレートを生地用トレイの中に深く入れすぎると、生地があふれたり、プレート以外の場所に生地がつくおそれがあります。
- 生地が少なくなると、プレートがトレイに直接くっつくことがありますので、注意して取り扱ってください。

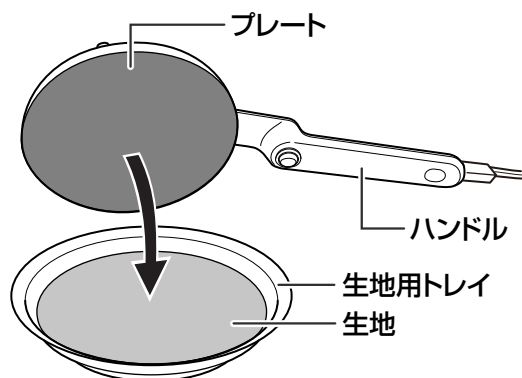

⚠ 注意

- 周囲に人がいないことを確認してから、本体を動かしてください。思わぬ接触はやけどの原因となります。
- 本体を逆さにするときは、必ずハンドルを持ってください。やけどの原因となります。
- プレートが直接生地用トレイに触れないようにしてください。熱で生地用トレイが溶け、破損の原因となります。

使い方 (続き)

5 本体をひっくり返して焼く。

- 1～2分ほど、全体的に火が通るまで焼いてください。

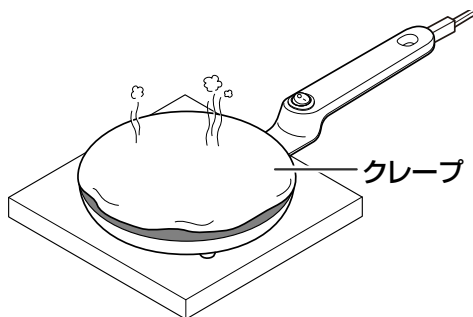

⚠ 注意

- 耐熱性の高い台などの上に乗せて使用してください。
裏面も高温になり、設置した台を傷めたり、火災の原因となります。
- 調理中は製品から離れないでください。

6 クレープが焼けたら、はがして皿に移す。

- クレープに十分火が通ったら、付属のスパチュラを使ってはがします。
- クレープを受ける皿は別途ご準備ください。

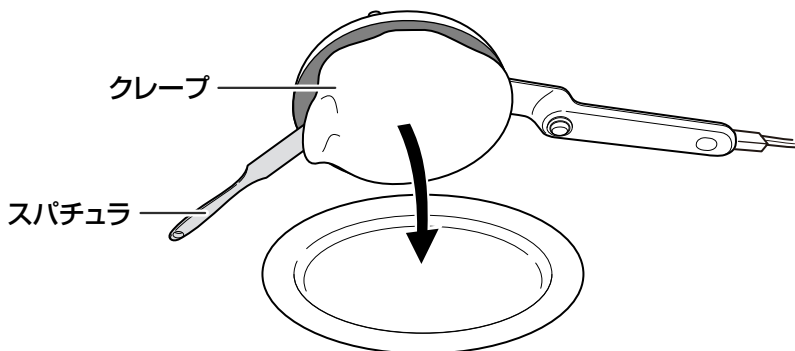

注意

- 調理ごとに調理くずを取り除いてください。
プレートの損傷・こびりつきの原因となります。
- クレープをはがす際には、付属のスパチュラをお使いください。
その他の調理器具を使うと、プレートを傷める原因となります。

調理終了後

電源スイッチをオフ(O)にし、電源プラグをコンセントから抜き、本体を十分に冷ます。

お手入れのしかた

調理が終わった後、毎回お手入れをしてください。

汚れを放置するとプレートの損傷やこびりつきの原因となります。

警告

- お手入れをするときは、必ず電源プラグをコンセントから抜いてください。
感電・ショート・やけど・火災の原因となります。
- 十分に温度が下がってからお手入れをしてください。
やけどの原因となります。
- お手入れにシンナーやベンジン、アルコール、磨き粉などは絶対に使用しないでください。
- 本体は防水加工など施していませんので、お手入れをするのに、直接水をかけたり、水に沈めたりしないでください。
故障・やけど・火災の原因となります。

お願い 生地用トレイとスパチュラは、食器洗浄機や乾燥機などに入れないでください。

変色・変形・劣化や破損などの原因となります。

お手入れのしかた (続き)

お手入れ

プレートを含む本体

ふきん（食器用洗剤を溶かした水にひたした後、しぼったもの）で汚れを拭き取り、さらに乾いたふきんで水分を拭き取ります。

ぬれた場合は、必ず完全に乾かしてから使用してください。

調理の汚れなどをそのままにして再度加熱すると、その汚れが落ちにくくなり、故障の原因となります。

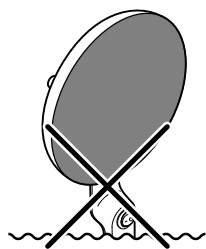

水ぬれ禁止

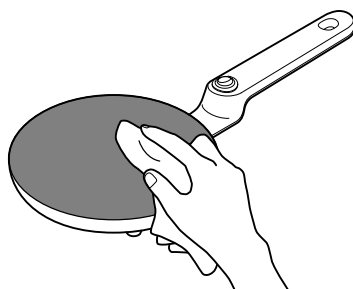

ふっ素樹脂加工を長持ちさせるために

プレートにはふっ素樹脂加工を施してあります。

- ・ 付属のスパチュラを使ってください。その他の調理器具を使うと傷が付く原因となります。
- ・ 調理くずや汚れを残したまま放置しないでください。ふっ素樹脂のはがれの原因となります。

生地用トレイ / スパチュラ

柔らかなスポンジに食器用洗剤をうすめた水を含ませて洗い、水で流します。

● 洗った後、よく乾かしてください。

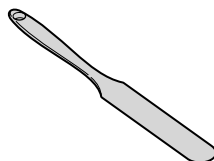
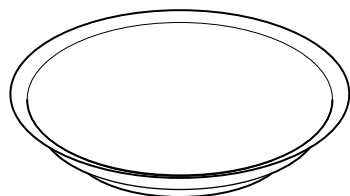

故障かなと思ったら

故障かなと思ったらときは、修理の依頼をされる前に、下記のことをお調べください。

| こんなとき | 原因 | 対処方法 |
|------------------------------|----------------------------|---|
| プレートの温度が上がらない。電源スイッチが点灯しない。 | 電源プラグが正しくコンセントに取り付けられていない。 | 電源プラグとコンセントの接続を確認してください。 |
| 煙が出たり、においが発生する。 | プレートが汚れている。 | プレートのお手入れをしてください。 → 14 ページ |
| うまく焼けない。 | 水平な場所に設置していない。 | 水平な場所で調理してください。 |
| | プレートが汚れている。 | プレートのお手入れをしてください。 → 14 ページ |
| プレートを生地につけたときに、生地用トレイからあふれる。 | 生地用トレイの生地が多すぎる。 | 一度に入れる分量は、生地用トレイの深さ半分までにしてください。 → 10 ページ |
| 使用中にきしみ音が発生する。 | ヒーターの熱膨張によるものです。 | そのままご使用ください。 |
| 電源スイッチが点灯したり消灯したりする。 | 温度調節機能が働いているためです。 | そのままご使用ください。 |

長期間ご使用のクレープメーカーは定期的な点検をお願いします

- ・ 電源コードが異常に熱い。
- ・ 電源コードに深い傷などがある。
- ・ 電源コードを動かすと通電したりしなかったりする。
- ・ そのほか異常や故障がある。



このような症状が出た、発見したときには、すぐに使用を中止してください。

お客様ご相談窓口 0570-024-389

※IP電話など一部の電話からのご利用はできません。
受付時間 10:00~18:00(土・日・祝日を除く)

商品についてのお取り扱い・お手入れ方法などのご相談、ご転居されたりご贈答品などで、販売店に修理のご相談ができない場合は、「お客様ご相談窓口」にご相談ください。

個人情報のお取り扱いについて

株式会社ラドンナおよびその関係会社は、お客様の個人情報やご相談内容を、ご相談への対応や修理、その確認などのために利用し、その記録を残すことがあります。また、個人情報を適切に管理し、修理業務などを委託する場合や正当な理由がある場合を除き、第三者には提供しません。

※お問い合わせの際には品名・品番をご連絡ください。

製品仕様

| | |
|--------|-----------------------------|
| 品名 | Toffy クレープメーカー |
| 品番 | K-CP1 |
| 外形寸法 | 約 420(W) × 65(H) × 200(D)mm |
| 重量 | 約 820g |
| 電源 | AC100V 50-60Hz |
| 定格消費電力 | 650W |
| 電源コード長 | 約 1.4m |
| 生産国 | 中国 |
| 付属品 | 生地トレイ、スパチュラ、ユーザーズガイド（保証書含む） |

※ 商品改良のため、本製品の仕様やデザインは予告なく変更されることがあります。

※ この製品を使用できるのは日本国内のみで、海外では使用できません。

(This appliance is designed for use in Japan only and can not be used in any other country.)

※ 「Toffy」は（株）ラドンナ、（株）キングジムの登録商標です。