

TOFFY スケール付きマルチフードプロセッサー ＜充電式＞ 品番：K-CH2

家庭用

もくじ

安全上のご注意	2
使用上のご注意	6
各部の名称	8
USB 接続・充電のしかた	9
ご使用の前に	10
使いかた	12
お手入れのしかた	20
故障かなと思ったら	21
製品仕様	24
保証書	24

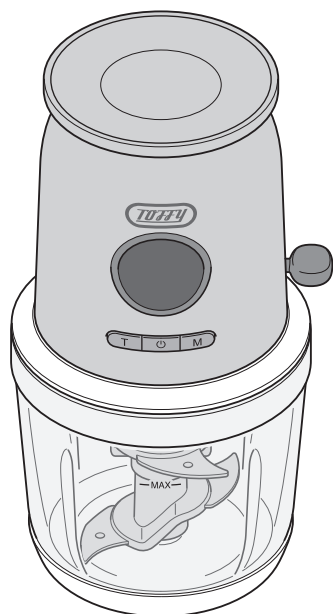

詳しいレシピは
ホームページまで！

ユーザーズガイド

このたびは本製品をお買い上げいただきまして、誠にありがとうございます。
本製品をお使いになる前に必ず本書をお読みいただき、正しくお使いください。
本書は読み終わったあと、大切に保管してください。

LADONNA

安全上のご注意

●必ずお守りください（安全にお使いいただくために）

本書では、お使いになる方や人々への危害、財産への損害を未然に防ぐため、必ずお守りいただきたい事項を次のように表示しています。

 **危険** この表示を守らずに、誤った使いかたをすると、「死亡または重傷を負う危険が差し迫って生じることが想定される」内容を示しています。



 **警告** この表示を守らずに、誤った使いかたをすると、「死亡または重傷などを負う可能性が想定される」内容を示しています。

 **注意** この表示を守らずに、誤った使いかたをすると、「軽傷を負う可能性または物的損害が発生する可能性が想定される」内容を示しています。

●次の絵文字で、お守りいただきたい内容を説明しています。

 してはいけない「禁止」内容です。

 必ず実行していただきたい「強制」内容です。

 **危険**  内蔵電池から漏れた電解液が目に入ったときは、こすらず、すぐに大量のきれいな水で洗い流し、医師の診療を受ける。
失明や目に障害を負う可能性があります。

■専用 USB ケーブルについて

 めれた手での操作や USB ケーブルの抜き差しはしない。
感電・故障の原因となります。

USB ケーブルを傷つけたり、無理に曲げたり、引っ張ったり、ねじったり、重いものに乗せたり、挟み込んだりしない。
火災・感電・故障の原因となります。

 **警告** USB ケーブルが傷んだり、USB プラグの差し込みがゆるいときは使用しない。
感電・ショート・発火の原因となります。

5V 1.0A を超える電源から充電しない。
故障・発火の原因となります。

同梱の USB ケーブル以外は使用しない。
故障したり、過熱、発煙するおそれがあり、火災や感電の原因となります。

 お手入れの際には、必ず USB ケーブルをはずす。
感電・故障・けがの原因となります。

充電時以外は USB ケーブルをはずす。
火災・感電・けがの原因となります。

USB プラグのホコリなどは定期的に取り除く。
火災の原因となります。

充電時、異常（こげ臭い、発煙など）が発生した場合は、直ちに充電を中止し、すぐにお買い上げの販売店、またはお客様ご相談窓口へ点検・修理をご相談ください。
感電・ショート・火災・けがの原因となります。

■ 取り扱いについて



本体の分解や修理・改造をしない。

火災・感電・けがの原因となります。

本体や各接続部のすき間にピンや針金などの金属物など、異物を入れない。

異常動作してけが・感電・故障の原因となります。

ストーブやガスコンロなどの熱源や引火性ガスのある場所で使用しない。

火災・爆発・故障の原因となります。

本体を高いところから落とすなど、衝撃を加えない。

故障・火災・感電・けがの原因となります。

本体に布などをかぶせて使用しない。

モーターが過熱して、発火・故障の原因となります。

安全に責任を負う人の監視または指示がない限り、補助を必要とする人（子供を含む）には、単独で使用させない。また、製品で子供が遊ばないように注意する。

感電・けが・やけどの原因となります。

お手入れのときは、シンナー・ベンジン・アルコール・研磨剤、塩素系成分を含んだ洗剤などを使用しない。

変色・変形・感電・破損の原因となります。

本体を水につけたり、水をかけたりしない。

本体は防水処理されていませんので、絶対に水につけないでください。火災・ショート・感電の原因となります。



刃・おろしプレートの突起部分に直接触れない。

けがの原因となります。

火のそばや炎天下の車内など高温になる場所、火気のあるところ、直射日光が当たるところでは使用・充電・保管しない。

バッテリーの液漏れ・発熱・発火・本体の変形・破損・故障の原因となります。

異常時（こげ臭い、発煙など）は、使用しない。

火災・感電の原因となります。



付属品はお子様の手の届かないところに保管する。

口に入れたり誤って飲み込むと大変危険です。

万が一お子様が飲み込んだ場合は、ただちに医師に相談してください。

破損したとき、破損が疑われるときは、すぐに電源を切り、使用を中止する。

そのまま使用を続けると、火災・感電・けがの原因となります。

内蔵電池から電解液がもれたり、異臭がした場合は、火気からすぐに遠ざける。

発火・火災の原因となります。

内蔵電池から出た電解液が服や皮膚に付着した場合は、ただちに水で洗い流す。

皮膚炎や衣服の損傷の原因となります。



警告

安全上のご注意 (続き)

 **本製品は一般家庭用です。業務用として使用しない。**
火災・故障の原因となります。

各部品に衝撃を加えない。
破損してけがや故障の原因となります。

使用中は持ち運びしない。
けがの原因となります。

不安定・滑りやすい場所や水気・振動に弱いところで使用しない。
けが・故障の原因となります。

専用部品以外は使用しない。
誤作動して思わぬ事故の原因となります。

使用時に無理な力を加えない。
故障・破損・けがの原因となります。

充電したまま放置しない。
充電過多になり、内蔵電池の寿命を縮める原因となります。充電時間は約4時間です。

外部タイマーや個別の遠隔操作システムと一緒に使用しない。
火災・やけどの原因となります。

アタッチメントの軸の頭や底穴に付着物がある状態で使用しない。
故障の原因となります。

本来の使用方法以外の目的・用途に使用しない。
ユーザーズガイドの内容以外に使用したり、誤った方法で使用したときは、けが・故障の原因となります。

各アタッチメントの最大量を超える食材を入れない。
故障・破損・けがの原因となります。

 **ガラスボウルに40℃以上の熱い食材を入れない。熱湯を直接かけない。**

必ず食材を常温に冷ましてからご使用してください。故障・破損・けがの原因となります。

ガラスボウル・各部品は冷凍庫や電子レンジ、オーブンなどに入れない。
破損・けがの原因となります。

割れたり、ヒビの入ったガラスボウルは絶対に使用しない。
故障・破損・けがの原因となります。

本体以外の水洗いできる部品は、熱湯をかけたり、食器洗浄機・食器乾燥機など使用しない。
変色・変形・劣化や破損などの原因となります。耐熱温度は各容器・各部品によって異なりますが40℃以上のお湯でお手入れすることはやめてください。

ガラスボウルにアタッチメントを取り付けたままで調理物を入れて保存しない。
部品の劣化・故障の原因となります。

食材が入った状態でアタッチメントを取り付けない。
容器内の容器内突起と軸の底穴の間に食材が入り、故障の原因となります。

40℃以上の熱い材料を入れないでください。
必ず食材を常温に冷ましてからご使用ください。
故障・破損・けが・やけどの原因となります。

 **使用後は必ず毎回お手入れし、乾燥させる。**
使用後そのままにしておく、カビやサビなどの原因となります。



注意

❗ **アタッチメントに詰まった食材を取り除くときは、スパチュラやスプーンなどを使用する。**

けがの原因となります。

一回の使用時間は定格時間以内にする。

続けて使用する場合は 30 分以上休ませた後、再度ご使用ください。故障・破損・発火の原因となります。

食材の入れすぎ、少なすぎに注意する。

破損・けがの原因となります。

4 枚刃の切れが悪くなったり、各アタッチメントに傷、損傷を見つけた際は使用するのを止め、新しいものと交換する。

各部品は消耗品です。

調理後、アタッチメントが完全に停止したことを確認してから、本体をガラスポウルからはずす。

回転中に本体をはずすと、軸と本体の回転部の接合部分が削れ、部品の破損・故障・けがの原因となります。

❗ **アタッチメントを取りはずしてから、調理物を取り出す。**

けがの原因となります。

長期間充電しないで放置せず、定期的に充電する。

充電切れの状態が続くと、内蔵電池の寿命を縮める原因となります。

充電は常温にて行う。

温度が低い状態、もしくは高い状態では正常に充電ができないことがあります。

ご使用中に下記のような異常を感じた場合は使用を中止する。

- ・本体が異常に熱い
 - ・焦げくさい
 - ・異常な動作をする
- 発火・けがの原因となります。

使用上のご注意

- 本製品は一般家庭用です。その他の用途には使用しないでください。
- 使用前に損傷した部品がないか点検してください。
 - ・刃の破損、刃こぼれ、ヒビ割れなどがないかを確認してください。
 - ・4枚刃・泡立て器の軸、軸の底穴が変形していたり、底穴に異物が混入していないかを確認してください。
 - ・ガラスボウルにヒビ割れや大きな傷がないかを確認してください。
- 不安定な場所で使用しないでください。使用する際はガラスボウルの底に必ずすべり止めを取り付けてください。けが・破損の原因となります。
- アタッチメントは必ず食材を入れる前に取り付けてください。
- ふたのパッキンを必ず正しく取り付けてください。液漏れ・パッキンの破損の原因となります。
- 温度の高いところや火気のあるところ、直射日光が当たるところでは使用・保管しないでください。故障・変形の原因となります。
- 調理できない食材を使わないでください。詳しくは19ページ「調理できない食材」をご覧ください。
- 充電中は計量機能は使用可能です。調理はできません。
- お手入れをするときは、研磨剤を含む洗剤やシンナー、ベンジン、アルコール、磨き粉、金属タワシなどは使用しないでください。傷がついたり、変色・変形・故障の原因となります。
- 使用後は十分にお手入れして乾燥させてください。部品をそのままにしておくと、カビやサビなどの原因となります。
- 本体以外の水洗いできる部品は40℃以上のお湯で洗ったり、食器洗浄機、食器乾燥機などを使ったりしないでください。変色・変形・劣化や破損などの原因となります。
- 本体は防水処理されていませんので、絶対に水につけないでください。故障の原因となります。
- 空運転はしないでください。故障・破損の原因となります。
- 食材の入れすぎ、少なすぎにご注意ください。故障・破損の原因となります。
- 各アタッチメントの最大量を超える食材やアタッチメントの回転の妨げになる量の固形物を入れないでください。故障の原因となります。
- 食材が引っかかり回転できなくなると、本体の保護のため運転が停止します。アタッチメントが完全に停止してから、本体を取りはずし、食材を減らしてください。故障・破損の原因となります。
- 食材が片寄っているとうまく調理できませんので、均一に入れるようにしてください。
- 40℃以上の熱い材料を入れないでください。必ず食材を常温に冷ましてからご使用ください。故障・破損・けが・やけどの原因となります。

<計量機能について>

- 風の当たる場所や振動の多い不安定な場所で使うと、精度が落ちる場合があります。しっかりした平らですべらず、がたつきのないところでご使用ください。
- 10℃以上の温度差がある場所に移動させた場合、2 時間以上放置してから使用してください。
精度が下がり、正しく計量できない原因となります。
- 静電気や電磁波を発生する機械（IH 調理器・電子レンジ・携帯電話など）の近くで使用しないでください。
- 保管する際は、計量皿の上に物をのせたり、計量皿に負担をかけないでください。
故障の原因となります。
- 計量皿だけを持って本体を移動させないでください。
変形・故障の原因となります。
- 計量物をのせる際は、計量皿に衝撃的荷重や範囲外の荷重をかけないでください。
故障の原因となります。

内蔵電池（リチウムイオン電池）について

- 内蔵電池の交換はできません。本体は絶対に分解しないでください。
- 内蔵電池の充電可能容量は、リチウムイオン電池の特性により、生産時の 100%に対して、経年変化で減少していきます。
- 充電はある程度放電をして（使用して）から行ってください。常に満充電の状態では充電をしていると、電池の寿命が短くなります。
- 保管の前には、満充電まで充電し、その後に 1 分ほど動作させてください。電池がない状態や、満充電の状態では保管しないでください。保管中は 1 年を目途に、再度充電を行ってください。（9 ページ「USB 接続・充電のしかた」を参考にしてください。）

各部の名称

本体

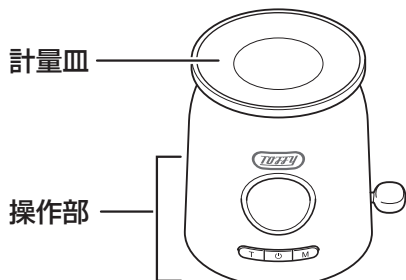

ふた

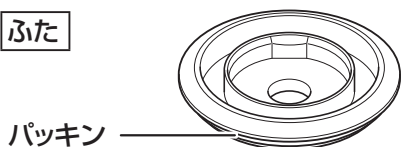

4枚刃

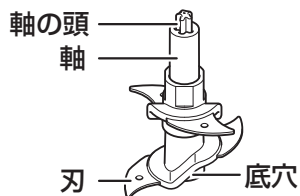

ガラスボウル

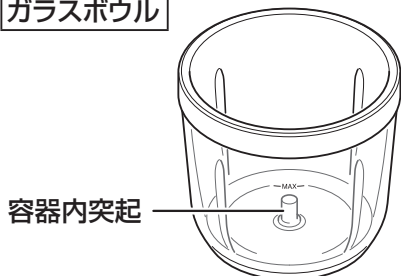

すべり止め

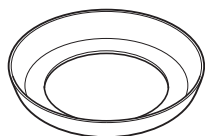

■ 本体裏側

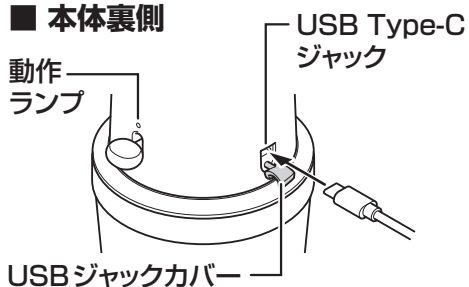

■ 操作部

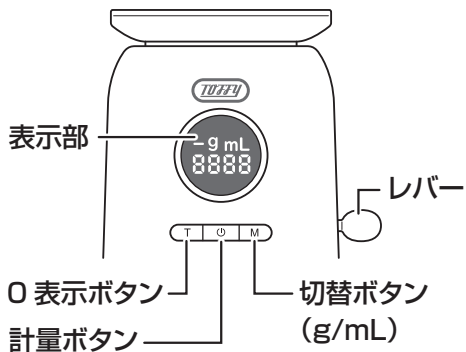

■ 付属品

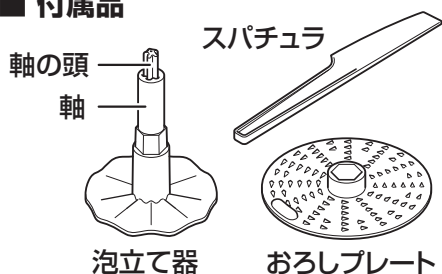

専用 USB ケーブル

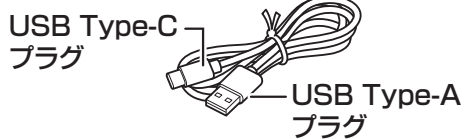

USB 接続・充電のしかた

お買い上げ時は十分充電されていないので、充電してからご使用ください。

- 1 本体のUSBジャックカバーを開け、専用USBケーブルのUSB Type-CプラグをUSB Type-Cジャックにしっかり差し込む。**

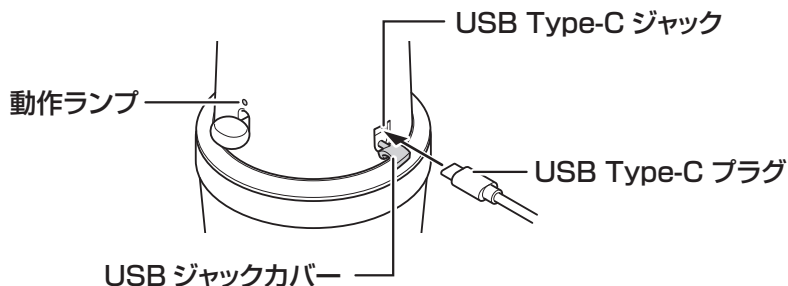

- 2 専用USBケーブルのUSB Type-Aプラグを、市販のACアダプターなどのUSBポートに接続する。**

充電が開始され、動作ランプが赤色に点灯します。

動作内容	動作ランプ表示
充電中	赤色に点灯
充電完了	白色に点灯

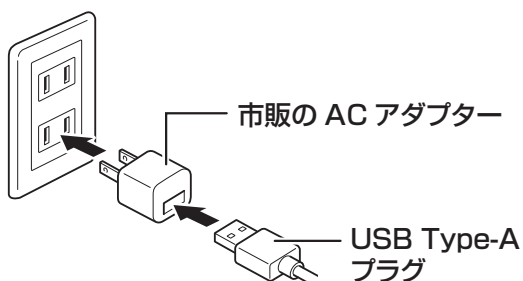

⚠ 注意

- 5V1.0A が出力できる USB ポートに接続してください。
- USB ハブなどの接続機器の電力供給が低い場合、充電時間が長くなったり、充電できない場合があります。
- トラベル用コンバーターなどの変圧器を使って充電すると、発熱や発火のおそれがあります。
- 一部のパソコンやモバイルバッテリー、USB ハブなどでは、正常に充電できない場合があります。

- 3 充電完了後、USBケーブルをはずす。**

満充電時は、動作ランプが白色に点灯します。

ご使用の前に

使用前の準備

本体・専用USBケーブル以外の部品を水洗いして、乾燥させる。

はじめてご使用になるとき、または長期間ご使用していなかったときは、十分に洗ってください。（20 ページ「お手入れのしかた」を参考にしてください。）

※耐熱温度は各容器・各部品によって異なりますが、40℃以上のお湯で洗ったり、食器洗浄機、食器乾燥機などは使用しないでください。

⚠ 注意

- 刃・おろしプレートの突起部分に直接触れないでください。
けがの原因となります。
- 本体は防水処理されていませんので、絶対に水につけないでください。
故障の原因となります。
- 使用前に必ずカッターカバーをはずしてください。
カッターカバーを付けたまま動作すると、カッターカバーが破損して、調理物に混入する原因となります。
- カッターカバーを取りはずすときは、十分ご注意ください。
けがの原因となります。

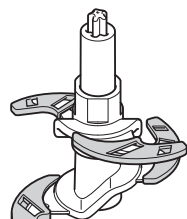

カッターカバー
(4箇所)

パッキンの取り付けかた

ふたにパッキンが正しく取り付けられていることを確認してください。

正しく取り付けられていない場合、液漏れやパッキンの破損の原因となります。

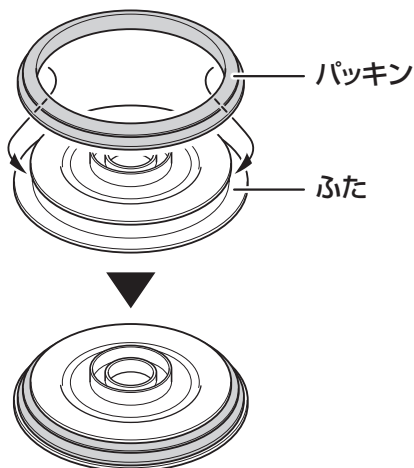

アタッチメント(4枚刃、泡立て器、おろしプレート)の取り付けかた

ガラスボウルにすべり止めを取り付け、使用するアタッチメントをガラスボウルの容器内突起に取り付けてください。

※軸の底穴に付着物がないことを確認してください。

付着物があると、故障の原因となります。

4枚刃

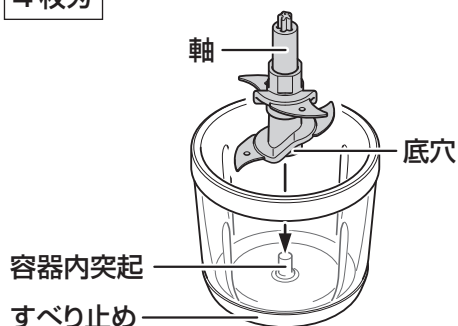

泡立て器

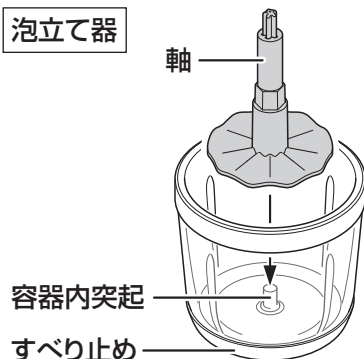

おろしプレート

おろしプレートは泡立て器の軸にしっかりと差し込んでください。

・突起部分が付いている面が上になるようにセットしてください。

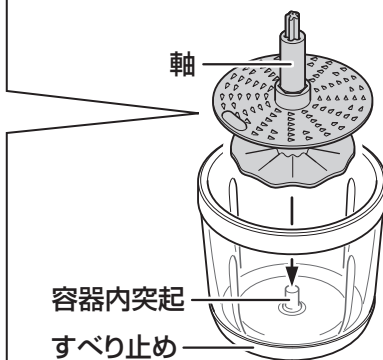
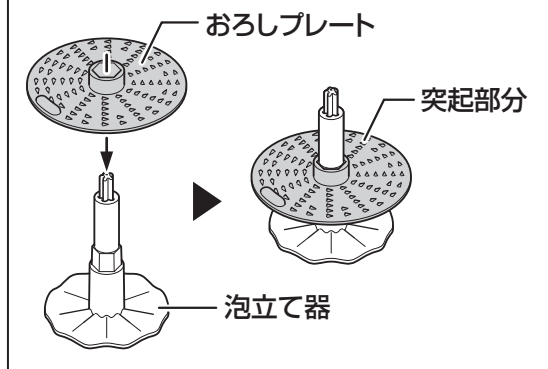

使いかた

計量機能の使いかた

計量機能は充電中も使用することができます。

1 本体を水平で安定した場所に置き、本体の計量ボタンを押し、電源を入れる。

- 表示部が点灯し、約 2 秒後に 0g と表示されます。
- 電源を入れるときは本体の上に何もせないでください。

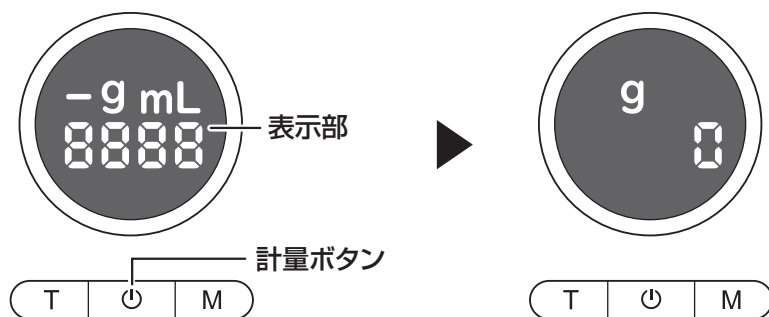

2 本体の上にアタッチメントをセットしたガラスボウルをのせ、0 表示ボタンを押す。

- 表示部が「0」になります。

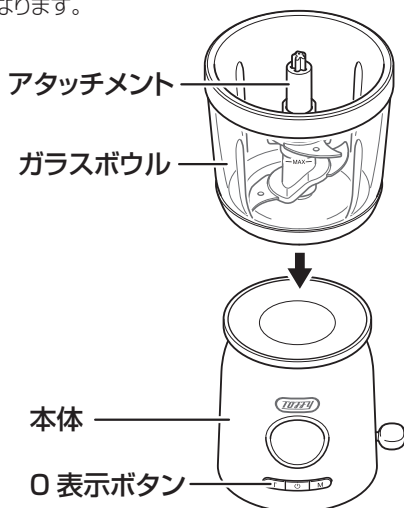

3 ガラスボウルに食材を入れ、重さをはかる。

- 切替ボタンを押すことで単位を mL に変更できます。
※水以外の液体をはかる場合は比重の違いから誤差が発生することがあります。
※ mL は目安です。
- 追加計量をする場合は、計量物を本体にのせたまま、0 表示ボタンを押し、計量を繰り返すことで、毎回追加された重さが表示されます。
- ガラスボウルとアタッチメントの重さと計量物の重さの合計が最大計量（1,000g）を超えると表示部に EEEE と表示されます。

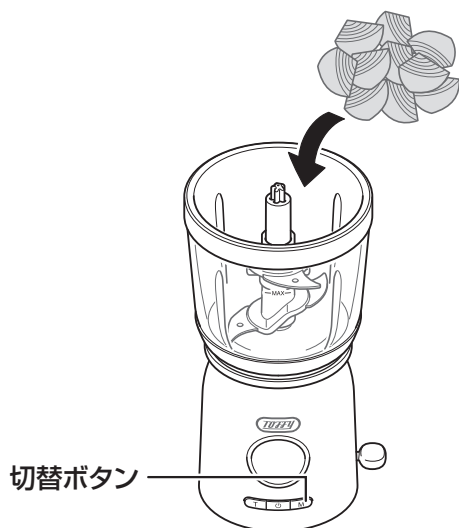

4 計量が完了したら、ガラスボウルをおろし、計量ボタンを押し、電源を切る。

- 表示が全て消えます。

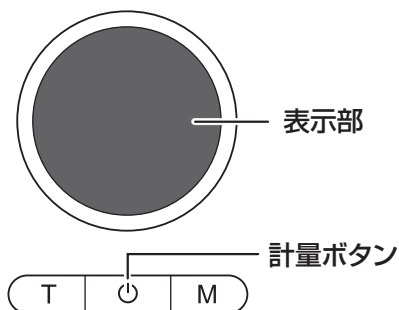

使いかた (続き)

調理のしかた

⚠ 注意

- 食材の状態や種類によって多少調理時間に違いがあります。
18 ページ「一回に調理する量の目安」を参考にしてください。
- 食材の入れすぎ、少なすぎにご注意ください。
破損・けがの原因となります。
- 一回の使用時間（連続プッシュ、断続プッシュの合計時間）は定格時間以内にしてください。
- 食材の大きさによってカッターが回りにくくなる場合があります。
断続プッシュで確認しながら操作してください。
- 不安定な場所で使用しないでください。
- 使用する際はガラスボウルの底に必ずすべり止めを取り付けてください。
けが・破損の原因となります。
- 食材が片寄っているとうまく調理できませんので、均一に入れるようにしてください。
- 充電中は調理できません。

1 ガラスボウルにすべり止めを取り付け、使用するアタッチメントを、容器内突起に取り付ける。

- 軸の底穴に付着物がないことを確認してください。
付着物があると、故障の原因となります。

4 枚刃

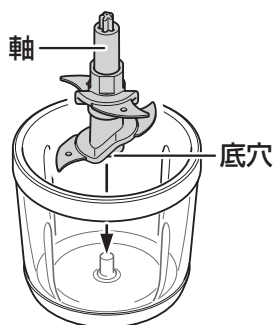

泡立て器

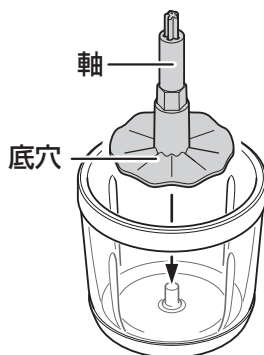

おろしプレート

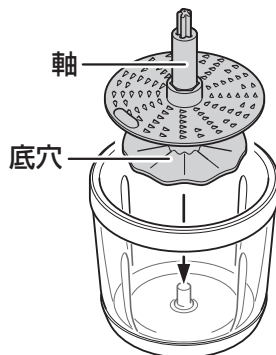

おろしプレートは泡立て器の軸にしっかりと差し込んでください。

・突起部分が付いている面が上になるようにセットしてください。

取り付けは、11 ページ「アタッチメント (4 枚刃、泡立て器、おろしプレート) の取り付けかた」を参考にしてください。

2 ガラスボウルに食材を入れる。

- 量が多いときは、何回かに分けてご使用ください。

4 枚刃

最大量：MAX 線まで

泡立て器

卵白：3 個分

ホイップ量（目安）：200mL

おろしプレート

最大量：80 g

食材を重ならないように
プレートの上に並べてください。

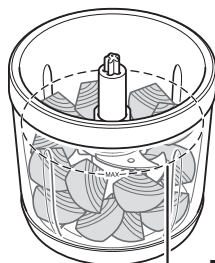

MAX

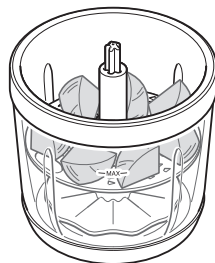
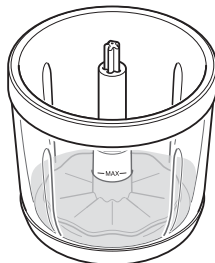

⚠ 注意

- 刃・おろしプレートの突起部分に直接触れないでください。
けがの原因となります。
- 食材が入った状態でアタッチメントを取り付けしないでください。
ガラスボウル内の容器内突起と軸の底穴の間に食材が入り、故障の原因となります。
- アタッチメントの最大量を超える食材やアタッチメントの回転の妨げになる量の固形物を入れないでください。
故障の原因となります。
- 40° C 以上の熱い材料を入れないでください。
必ず食材を常温に冷ましてからご使用ください。
故障・破損・けが・やけどの原因となります。

3 ふたをアタッチメントの軸に通し、ガラスボウルに取り付ける。

- ふたが浮かないように注意してください。
正しく取り付けられていない場合、液漏れやパッキンの破損の原因となります。
10 ページ「パッキンの取り付けかた」を参考にしてください。

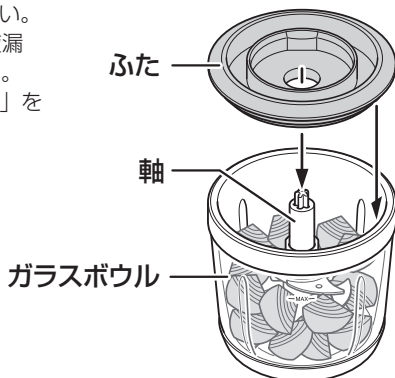

使いかた (続き)

4 本体をふたに合わせて取り付け。

- 本体底面の凹部とアタッチメントの軸の頭を合わせるように取り付けてください。
- 正しくセットすると、動作ランプは 1 回白色に点灯します。

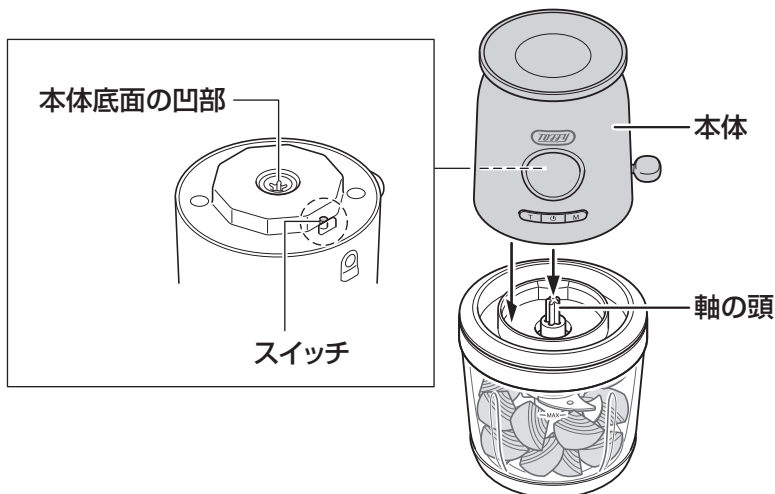

5 ガラスボウルをしっかり押さえ、レバーを押す。

- レバーを押しているときのみ作動します。離すと停止します。
- ガラスボウルの壁面に食材がついたときは、一旦本体とふたをはずしてスパチュラなどで中に落としてから再度調理してください。

操作方法	
連続プッシュ	食材がお好みの状態になるまで押し続けます。 食材を細かくしたり、なめらかにしたい時の操作方法です。
断続プッシュ	1 回 1 秒程度を目安に、押す・離すを繰り返します。 硬い食材の粉碎や粗挽きにした時の操作方法です。

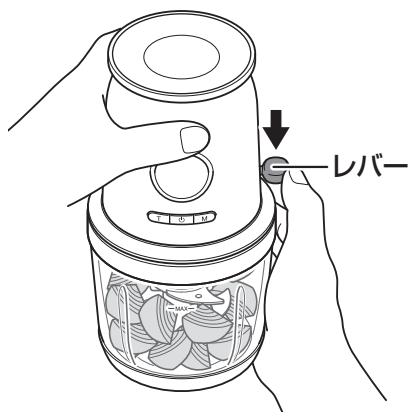

※ 一回の使用時間 (連続操作・断続操作の合計時間) は定格時間以内になしてください。

長時間 (定格時間以上) 使用により、モーターが高温になると動作が停止します。一旦使用を停止し、モーターの熱が冷めるまで 30 分以上お待ちください。故障・破損・発火の原因となります。

動作ランプは以下の表に従って本体の状態を示します。

使用時	白色に点灯	動作中
	赤色に点灯	電池残量低下
	赤色に5回点滅	電池残量なし
	赤色に5秒点灯	過負荷による停止
	赤色に15回点滅	高温による停止
	赤色 / 白色に交互点滅	本体がガラスボウルに正しくセットされていない

6 調理が終わったら、アタッチメントが完全停止したことを確認する。

7 本体・ふたを取りはずし、ガラスボウルからアタッチメントを取りはずす。

- アタッチメントを取りはずすときは、ゆっくり行ってください。ガラスボウルの内容物がとび出すことがあります。



8 ガラスボウルから調理物を取り出す。

- 調理後は各部品をお手入れしてください。そのままにしておくと、汚れが取れにくくなります。

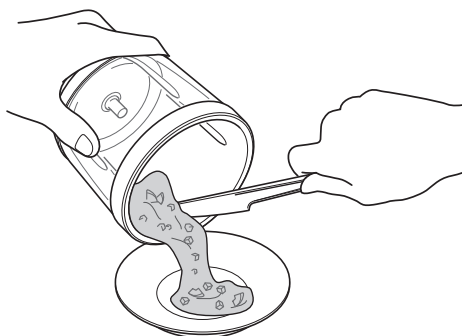

使いかた (続き)

一回に調理する量の目安

表記の重さは、最少～最大の投入量のおおよその目安です。

- 各アタッチメントの最大量を超える食材やアタッチメントの回転の妨げになる量の固形物を入れないでください。故障の原因となります。
- 食材が片寄っているとうまく調理できませんので、均一に入れるようにしてください。

4 枚刃 ※一回の使用時間 (連続操作・断続操作の合計時間) : 30 秒

食材	投入量の目安	下準備	操作方法と目安の時間
肉 (牛肉、豚肉、 鶏肉など)	約 50g ~ 220g	骨やすじ、皮を取り除き、2cm 角以下に切る	3 ~ 4 回断続プッシュし、お好みの粗さになるまで 5 ~ 20 秒間連続プッシュします。
魚 (白身魚、 むきえびなど)	約 50g ~ 220g	骨やわた、皮を取り除き、2cm 角以下に切る	3 ~ 4 回断続プッシュし、お好みの粗さになるまで 10 ~ 25 秒間連続プッシュします。
野菜 (玉ねぎ、 にんじんなど)	約 50g ~ 150g	皮をむき、1.5cm 角以下に切る	約 10 ~ 20 秒間連続プッシュし、お好みの細かさになるまで、5 ~ 10 回断続プッシュを繰り返します。
家庭用の冷凍庫 で作った氷	約 50g ~ 150g ※ 1.5cm 角以下の氷		お好みの大きさになるまで断続プッシュを繰り返します。

泡立て器 ※一回の使用時間 (連続操作・断続操作の合計時間) : 2 分

食材	投入量の目安	下準備	操作方法と目安の時間
卵白	1 ~ 3 個分	よく冷やしておく	例: メレンゲの作りかた 分量: 卵白 2 個分、砂糖大さじ 1 約 1 分間連続プッシュし、砂糖を加え、様子を見ながら、約 30 ~ 40 秒間連続プッシュします。
生クリーム (乳脂肪分 35% 以上)	約 50mL ~ 200mL	よく冷やしておく	様子を見ながら、約 30 ~ 50 秒間連続プッシュします。

おろしプレート ※一回の使用時間 (連続操作・断続操作の合計時間) : 1 分

食材	投入量の目安	下準備	操作方法と目安の時間
大根、りんご、 長芋、にんじん	80g 以下	皮を取り除き、2cm 角以下に切る	様子を見ながら、連続プッシュします。

調理できない食材

- ・40℃以上の材料
- ・食材でないもの
- ・小麦粉などの混ぜるとねばりの出る粉類
- ・固いもの（干物・乾燥豆・干し椎茸などの乾物・固いナッツ類・コーヒー豆など）
- ・ロックアイス
- ・家庭用の冷凍庫で作った1.5cm角以上の氷
- ・冷凍された食材 ※半解凍してからご使用ください
- ・粘り気の強い食材（山芋・つくね芋・やまと芋・納豆など）

※乳脂肪分の低い生クリームは泡立ちません。

※玉ねぎはうまくおろせません。

お手入れのしかた

⚠ 注意

- お手入れをするときは、必ず専用 USB ケーブル抜いてください。
感電・ショート・やけど・火災の原因となります。
- 使用後は、必ず毎回お手入れしてください。
- 本製品のお手入れに、食器用洗剤以外の洗剤や研磨剤を含む洗剤、シンナー、ベンジン、アルコール、磨き粉、金属タワシなどは使用しないでください。
傷がついたり、変色したりする原因となります。
- 部品を 40℃以上のお湯で洗ったり、食器洗浄機、食器乾燥機などを使ったりしないでください。
変形・破損の原因となります。

本体

よく絞ったふきんで拭く。

- 本体は直接水をかけたり、水に沈めたりしないでください。
故障・やけど・火災の原因となります。

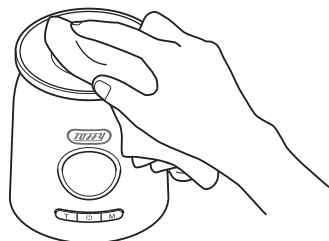

ガラスボウル・4 枚刃・おろしプレート・泡立て器・ふた・パッキン・すべり止め・スパチュラ

柔らかなスポンジに食器用洗剤をうすめた水を含ませて洗い、水で流す。

- 4 枚刃と泡立て器の軸の底穴に入り込んだ食材などは、市販のブラシで洗い流してください。
- パッキンはふたからはずして洗ってください。
- 洗った後、よく乾かしてください。

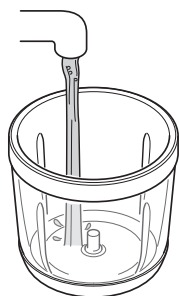

ガラスボウル



4 枚刃

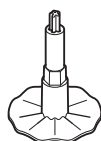

泡立て器



おろしプレート



スパチュラ



すべり止め



ふた



パッキン

故障かなと思ったら

故障かなと思ったらときは、修理の依頼をされる前に、下記のことをお調べください。

こんなとき	原因	対処方法
充電ができない	専用 USB ケーブルの各プラグが正しく接続されていない。	専用 USB ケーブルの各プラグをしっかり接続し、充電ランプが点灯するか確認してください。 → 9 ページ
	適切な出力の電源を使用していない。	電源は出力電圧 5V で出力電流 1.0A のものをご使用ください。
	充電電池の寿命が近付いている。	ご購入後すぐにこの状態になった場合は、お客様ご相談窓口へご相談ください。
計量ができない	電池が消耗している。(動作ランプが赤色に 5 回点滅している)	本体を充電してください。 → 9 ページ
	本体の上に 1,000g 以上の食材をのせている。	食材を減らしてください。
	ガラスボウルとアタッチメントの重さと計量物の重さの合計が最大計量 (1,000g) を超えている。	表示部に EEEE と表示されることを確認し、食材を減らしてください。
	2g 以下の食材を入れている。	計量下限値は 2g です。食材を増やしてください。
	表示された重さが明らかに間違っている。	しっかりした平らですべらず、がたつきのないところでご使用ください。

故障かなと思ったら (続き)

こんなとき	原因	対処方法
レバーを押しても動作しない、途中で止まってしまう	電池が消耗している。(動作ランプが赤色に5回点滅している)	本体を充電してください。 → 9 ページ
	充電中。	充電中は調理できません。
	本体がガラスボウルに正しく取り付けられていない。(動作ランプが赤色/白色に交互点滅している)	本体を正しく取り付けてください。 → 16 ページ
	各アタッチメントの最大量を超える食材やアタッチメントの回転の妨げになる量の固形物を入れている。(動作ランプが赤色に5秒点灯する)	食材を減らしてください。
	食材が大きすぎる。(動作ランプが赤色に5秒点灯する)	食材を小さくしてください。
	調理できない食材を使っている。	調理できない食材を使用しないでください。→ 19 ページ
	アタッチメントが変形・破損している。	変形した場合は交換してください。
	本体やふたが正しく取り付けられていない。	本体やふたを正しく取り付けてください。
	長時間(定格時間以上)使用している。(動作ランプが赤色に15回点滅する)	本体を30分以上休ませてください。
食材があふれてくる	パッキンが正しく取り付けられていない。	パッキンを正しく取り付けてください。
	食材が多すぎる。	食材を減らしてください。
食材がうまく混ざらない	食材が多すぎる。	食材を減らしてください。
	食材が大きすぎる。	食材を小さくしてください。
	調理時間が短すぎる。	調理時間を長くしてください。
	食材が片寄っている。	食材を均一にならしてください。
	ガラスボウルの壁面に食材がついている。	一旦本体とふたをはずしてスパチュラなどで中に落として操作してください。
食材がうまくすりおろせない	食材が多すぎる。	食材を減らしてください。
	食材が片寄っている。	食材を均一にならしてください。

長期間ご使用のスケール付きマルチフードプロセッサ<充電式> は定期的な点検をお願いします

- 本体・USBケーブルが異常に熱い。
- USBケーブルに深い傷などがある。
- USBケーブルを動かすと通電したりしなかったりする。
- そのほか異常や故障がある。
- 刃の破損、刃こぼれ、ヒビ割れなどがある。
- 4枚刃・泡立て器の軸、軸の底穴が変形している。
- ガラスボウルにヒビ割れや大きな傷がある。

このような症状が出た、発見したときには、すぐに使用を中止してください。

お客様ご相談窓口 0570-024-389

※IP電話など一部の電話からのご利用はできません。
受付時間 10:00~18:00(土・日・祝日を除く)

商品についてのお取り扱い・お手入れ方法などのご相談、ご転居されたりご贈答品などで、販売店に修理のご相談ができない場合は、「お客様ご相談窓口」にご相談ください。

個人情報のお取り扱いについて
株式会社ラドンナおよびその関係会社は、お客様の個人情報やご相談内容を、ご相談への対応や修理、その確認などのために利用し、その記録を残すことがあります。また、個人情報を適切に管理し、修理業務などを委託する場合や正当な理由がある場合を除き、第三者には提供しません。

※お問い合わせの際には品名・品番をご連絡ください。

製品仕様

品名	Toffy スケール付きマルチフードプロセッサー<充電式>		
品番	K-CH2		
外形寸法	約 125 (W) × 229 (H) × 118 (D) mm		
重量	約 1,265g (4 枚刃含む)		
電源	5V 1.0A (USB 充電式)		
充電電池	リチウムイオン蓄電池 7.4V 1500mAh (保護回路付)		
充電時間	約 4 時間		
満充電後の使用回数	約 12 回 (調理物による)		
定格容量	300mL	回転数 (無負荷時)	約 2,600 回 / 分
電源コード長	約 0.8m	定格時間	4 枚刃 : 30 秒、おろしプレート : 1 分 泡立て器 : 2 分
計量範囲	2 ~ 1,000g	最小表示	1g
自動電源オフ	約 2 分	生産国	中国
付属品	泡立て器、おろしプレート、スパチュラ、専用 USB ケーブル、 ユーザーズガイド (保証書含む)		

※ 商品改良のため、本製品の仕様やデザインは予告なく変更されることがあります。

※ 「Toffy」は(株)ラドンナ、(株)キングジムの登録商標です。