



# コードレススティッククリーナー

## 品番：HW-VC2

### 家庭用

#### もくじ

安全上のご注意	2
使用上のご注意	5
各部の名称	6
充電のしかた	8
使いかた	10
お手入れのしかた	14
故障かなと思ったら	18
製品仕様	20
保証書	20

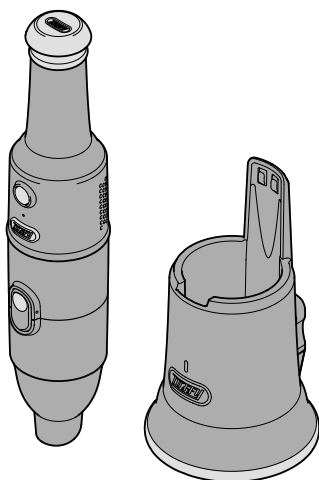

### ユーザーズガイド

このたびは本製品をお買い上げいただきまして、誠にありがとうございます。  
本製品の充電前や使用前には必ず本書をお読みいただき、正しくお使いください。  
本書は読み終わったあと、大切に保管してください。

# LADONNA

# 安全上のご注意

## ●必ずお守りください（安全にお使いいただくために）

本書では、お使いになる方や人々への危害、財産への損害を未然に防ぐため、必ずお守りいただきたい事項を次のように表示しています。

 **危険** この表示を守らずに、誤った使いかたをすると、「死亡または重傷を負う危険が差し迫って生じることが想定される」内容を示しています。



 **警告** この表示を守らずに、誤った使いかたをすると、「死亡または重傷などを負う可能性が想定される」内容を示しています。

 **注意** この表示を守らずに、誤った使いかたをすると、「軽傷を負う可能性または物的損害が発生する可能性が想定される」内容を示しています。

## ●次の絵文字で、お守りいただきたい内容を説明しています。

 してはいけない「禁止」内容です。

 必ず実行していただきたい「強制」内容です。

 **危険**  内蔵電池から漏れた電解液が目に入ったときは、こすらず、すぐに大量のきれいな水で洗い流し、医師の診療を受ける。  
失明や目に障害を負う可能性があります。

## ■ AC アダプターについて

 同梱の AC アダプター以外のアダプターは使用しない。  
故障したり、過熱、発煙するおそれがあり、火災や感電の原因となります。

AC アダプターは、指定された電源電圧以外の電圧では使用しない。  
故障したり、過熱、発煙するおそれがあり、火災や感電の原因となります。

ぬれた手で、AC アダプターを抜き差ししない。  
感電の原因となります。

電源コードを傷つけたり、無理に曲げたり、引っ張ったり、ねじったり、重いものに乗せたり、挟み込んだりしない。  
火災・感電の原因となります。

破損した電源コードの修理をしない。  
火災・感電・ショート・発火の原因となります。

 屋内のみで充電し、屋外では充電しない。  
火災・感電・ショート・発火・破損の原因となります。

電源コードを巻きつけたまま・束ねたまま使用しない。  
電源コードが破損し、火災や感電の原因となります。

 電源プラグや電源コードが破損した場合、直ちに使用を中止する。  
すぐにお買い上げの販売店、またはお客様ご相談窓口へ点検・修理をご相談ください。  
感電・ショート・火災の原因となります。

AC アダプターはコンセントの奥までしっかり差し込む。  
感電・ショート・発火の原因となります。

 **警告**

警告

**!** AC アダプターにホコリが付着している場合はふき取る。ホコリが付着したまま AC アダプターを差し込むと、ショートや火災の原因となります。

**!** 充電中に本体や充電台から煙が出たり、こげたにおいがする場合はすぐに AC アダプターをコンセントから抜く。火災・感電の原因となります。

注意

**!** 使用していないとき、お手入れのときは、必ず AC アダプターをコンセントから抜く。感電・ショート・火災の原因となります。

**!** 落雷のおそれがあるときは、コンセントから AC アダプターを抜く。感電や故障の原因となります。

AC アダプターを抜くときは必ず AC アダプターを持って引き抜く。感電・ショートの原因となります。

## ■ 本体・付属品の取り扱いについて

**⊘** 分解・改造はしない。火災・感電・けがの原因となります。

本体内部にピンや針金などの金属物など、異物を入れない。異常動作してけが・感電・故障の原因となります。

本体や充電台を水につけたり、水をかけたりしない。感電・ショート・火災の原因となります。

安全に責任を負う人の監視または指示がない限り、補助を必要とする人（子供を含む）には、単独で使用させない。また、製品で子供が遊ばないように注意する。感電・けが・やけどの原因となります。

浴槽など水がかかりそうな場所や床がぬれている場所では使用しない。感電・火災の原因となります。

**!** 使用時は必ずヘパフィルターを取りつける。ゴミが本体に入り込み、感電したり、故障の原因となります。

**⊘** 以下のものを吸い込んだり、近くで使用しない。

- たばこやマッチなど火気のあるもの
  - セメント粉、トナーなど固化するものや金属粉・カーボン粉など導電性の微粉じん
  - 引火性物質（ガソリン、シンナー、ベンジン、灯油、塗料など）、爆発性物質（ニトログリセリンなど）、発火性物質（アルミニウム、亜鉛、マグネシウム、チタン、赤リン、黄リン、セルロイドなど）
  - 金属の切断作業および研削作業中に発生する研削火花や金属粉など
  - 木片、金属、石およびクギ、ガラス、カミソリ、押しピンなどの鋭利なもの
  - 水などの液体や湿ったゴミ
  - ペットの糞などの汚物や汚物が付着したもの
- 火災・爆発・故障・けがの原因となります。

**!** ゴミが詰まったり、作動しなくなった場合は運転を停止し、ゴミを取り除く。そのまま使用すると、故障や火災の原因となります。

警告

# 安全上のご注意 (続き)



**本製品は一般家庭用です。業務用として使用しない。**

火災・故障の原因となります。

**掃除以外の用途に使用しない。**

異常動作・火災・故障の原因となります。

**排気口をふさいで作動させない。**

加熱して変形や火災の原因となります。

**破損や変形があるときは使用しない。**

感電・けが・故障の原因となります。

**延長パイプ、フロアノズル、すき間・ブラシノズル部分だけを持って本体を持ち運ばない。**

部品がはずれて本体が落下し、けが・故障の原因となります。

**フロアノズルやすき間・ブラシノズルを強く押しつけたり、フロアノズルを左右に引きずらない。**

床面や家具などが傷つく原因となります。

**火気、暖房器具などに近づけない。**

排気口からの風で炎が大きくなり火災の原因となります。

**ストーブやガスコンロなどの熱源や引火性ガスのある場所で使用しない。**

火災・爆発・故障の原因となります。

**火のそばや炎天下の車内など高温になる場所で充電・使用・放置しない。**

バッテリーの液漏れ・発熱・発火・故障の原因となります。

**吸込口をふさいで長時間運転しない。**

加熱して変形・火災の原因となります。



**付属品は必ず専用のものを使用する。**

誤動作して思わぬ事故の原因となります。

**ダストカップを開くときには、延長パイプ、フロアノズル、すき間・ブラシノズルを取りはずす。**

ノズルや延長パイプをはずさずにダストカップを開くと、勢いよく開き、思わぬ事故やけが、故障、ゴミの飛び散りの原因となります。

**傷つきやすい床や家具を掃除するときは、目立たないところで確認する。**

素材によっては傷がつく可能性があります。

**高所で使用するときは、本体が落下しないように注意する。また、持ち運ぶときは必ず本体のハンドルを持って運ぶ。**

本体などを落とすと、事故・けがの原因となります。

**誤って落としたり、ぶつけたときは本製品などに破損や亀裂、変形がないことをよく点検する。**

破損や亀裂、変形があると、けが・故障の原因となります。

**使用前に損傷した部品がないか点検する。**

- ご使用前は損傷している部品がないか十分に点検し、正常に作動するかを確認してください。
- 可動部分の位置調整、および締めつけ状態、部品の破損、取り付け状態、その他運転に影響をおよぼすすべての箇所に異常がないか確認してください。

**内蔵電池から電解液がもれたり、異臭がした場合は、火気からすぐに遠ざける。**

発火や火災の原因となります。

**内蔵電池から出た電解液が服や皮膚に付着した場合は、ただちに水で洗い流す。**

皮膚炎や衣服の損傷の原因となります。



注意

# 使用上のご注意

- 本製品は一般家庭用です。その他の用途には使用しないでください。
- ダストカップを開くときは、ノズルや延長パイプをはずして行ってください。  
ノズルや延長パイプをはずさずにゴミ捨てボタンを押すと、ダストカップが勢いよく開き、思わぬ事故やけが、故障、ゴミの飛び散りの原因となります。
- お手入れするときは、研磨剤を含む洗剤やシンナー、ベンジン、アルコール、磨き粉、金属タワシなどを使用しないでください。  
傷がついたり、変色したりする原因となります。
- 排気口をふさいだまま使用しないでください。  
故障の原因となります。
- メタルフィルターは掃除毎に付着したゴミを取り除いてください。  
メタルフィルターが詰まると、吸引力が弱まったり、故障の原因となります。
- 定期的にお手入れしてください。  
お手入れを怠ると、吸引力が弱まったり、故障の原因となります。
- ヘパフィルターは半年から1年を目途に交換してください。  
ヘパフィルターは消耗品です。ご使用の頻度にもよりますが、半年から1年を目途に新しいものに交換してください。  
(17 ページの「ヘパフィルターの交換について」を参考にしてください。)
- 水洗いした部品は、風通しの良い場所で24時間以上乾燥させて、完全に乾いた状態で使用してください。  
本体故障の原因となります。
- ご使用の際は、本体のハンドルをしっかりと持ってください。  
本体を落とすなどすると、事故・けがの原因となります。
- 本製品には、モーターの加熱を防ぐため、自動的に運転が停止する保護装置が搭載されています。以下の状態で運転を続けると、保護装置が働き運転が停止します。
  - ・吸込口をふさぐ
  - ・ダストカップにゴミが多くなまっている
  - ・ノズルにゴミが詰まっている
- ストラップを持って、本体を振りまわしたり、引っ張ったりしないでください。  
本体やストラップが破損する原因となります。
- 充電しながらの運転はできません。  
充電を停止してから、運転させてください。
- 長期間使わない場合は、ダストカップ内のゴミを捨て、お手入れを実施し、本体を清潔にしてから保管してください。また、満充電まで充電してから保管し、1年を目途に再度充電を行ってください。
- 専用のACアダプター以外では充電しないでください。  
故障したり、過熱、発煙するおそれがあり、火災や感電の原因となります。

## 内蔵電池（リチウムイオン電池）について

- ・内蔵電池の交換はできません。本体は絶対に分解しないでください。
- ・内蔵電池の充電可能容量は、リチウムイオン電池の特性により、生産時の100%に対して、経年変化で減少していきます。
- ・保管の前には、満充電まで充電し、その後に1分ほど動作させてください。電池がない状態や、満充電の状態では保管しないでください。保管中は1年を目途に、再度充電を行ってください。  
(8 ページの「充電のしかた」を参考にしてください。)

# 各部の名称

## ■ 本体

### ストラップ

ストラップを取りつけて使用することもできます。ストラップコードを本体背面のストラップホールに通し、ストラップコードにストラップを通し結びます。



ストラップコード

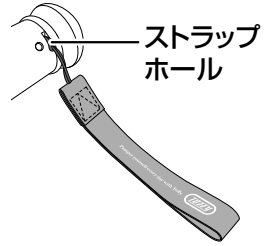

ストラップホール

【正面】

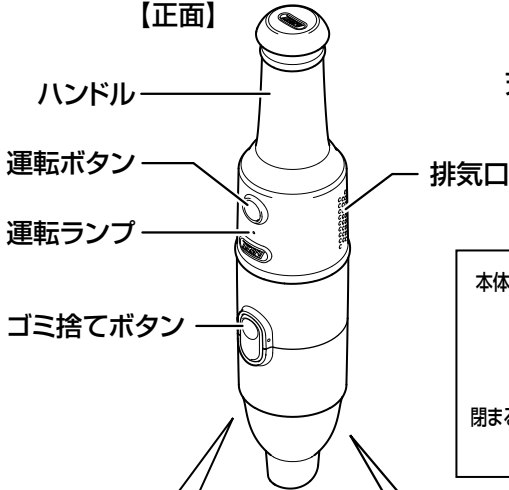

【背面】

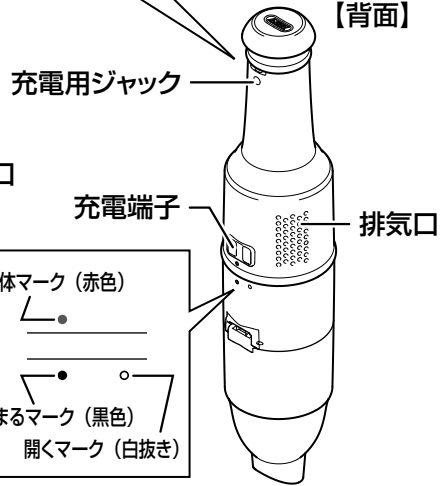

【ダストカップが開いている時】

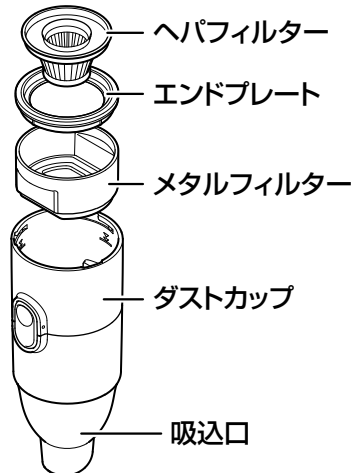
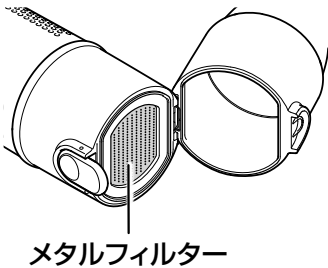

## ■ 専用充電台

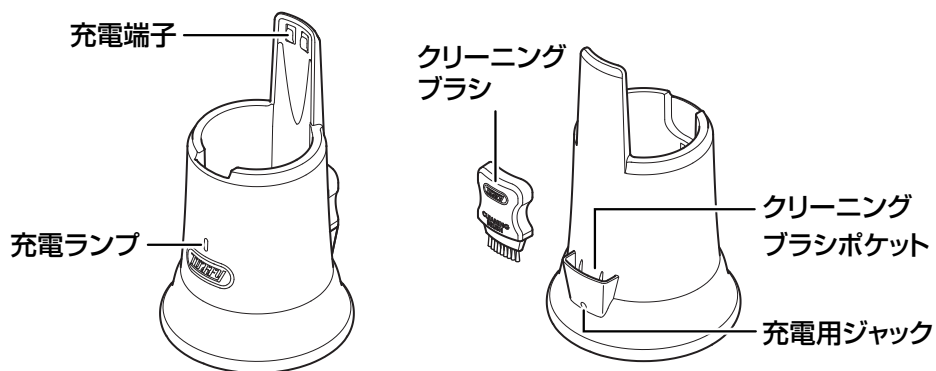

## ■ 付属品

延長パイプ



すき間・ブラシノズル

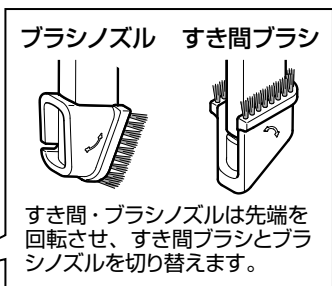
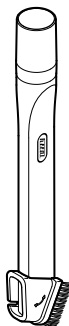

フロアノズル



専用 AC アダプター※充電用  
(AC-1210GJ)

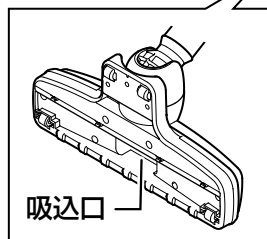
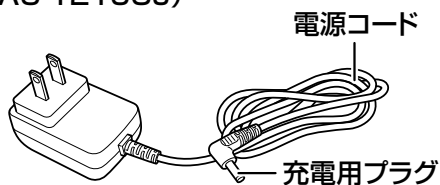

# 充電のしかた

ご購入後、はじめてご使用になるときや長期間使わなかったときには必ず充電してください。充電を開始すると、本体の運転が自動で停止します。充電しながらの運転はできません。

## 充電台を使う場合

- 1** ACアダプターのプラグを充電台の充電用ジャックに差し込む。

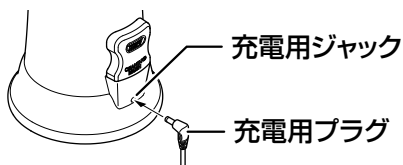

- 2** ACアダプターをコンセントに差し込む。

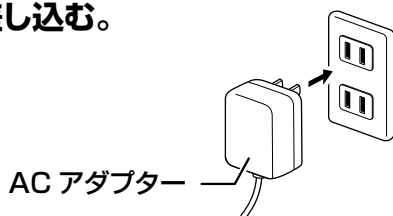

- 3** 本体が運転停止の状態であることを確認して、充電台にセットする。

充電台下部の充電ランプが赤色に点灯し、充電を開始します。

- 充電台の充電端子にはゴミが附着していないかを確認し、本体ときちんと接していることを確認してください。

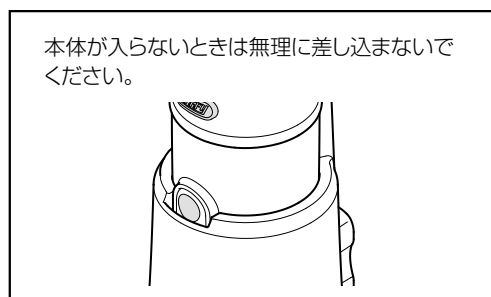

充電完了後は、充電ランプが緑色に変わります。その後、3分経過すると、充電ランプの点灯が弱くなります。

最大充電時間：約 2.5 時間

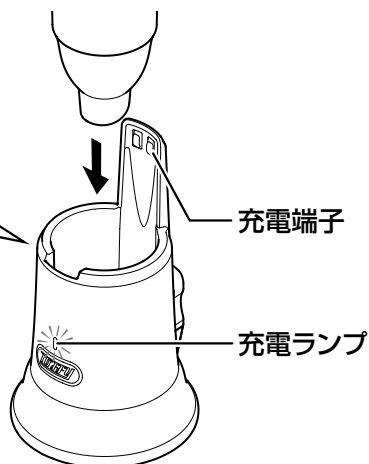

長時間使用しない場合は、本体を充電台から抜き、ACアダプターをコンセントからはずしてください。



## 本体に AC アダプターを直接つなく場合

- 1 本体が運転停止の状態であることを確認して、ACアダプターのプラグを本体背面の充電用ジャックに差し込む。

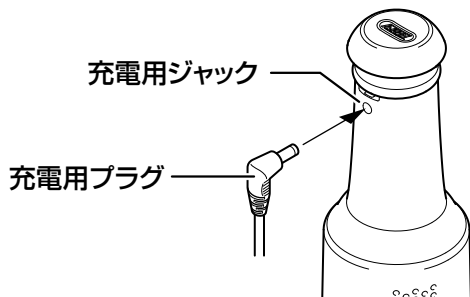

- 2 ACアダプターをコンセントに差し込む。

本体の運転ランプが赤色に点灯し、充電を開始します。  
充電完了後は緑色に点灯します。  
充電中に運転はできません。  
最大充電時間：約 2.5 時間

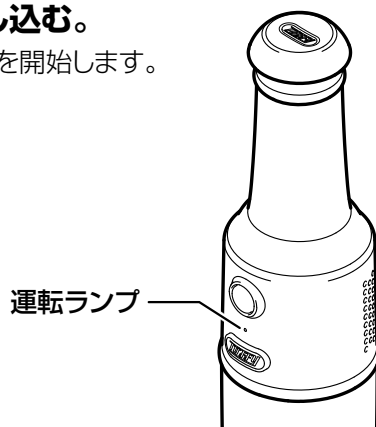

- 3 充電完了後は、ACアダプターをコンセントからはずし、充電用プラグも充電時用ジャックから引き抜く。

# 使いかた

## 掃除をする

本体に必ずペパフィルター、ダストカップを取りつけてご使用ください。  
充電しながらの運転はできません。

- 1** 充電台に本体を挿している場合は、  
本体を引き抜く。

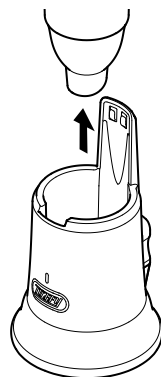

- 2** 運転ボタンを押してモードを選ぶ。

運転ボタンを押すたびに運転モードが変わります。運転モードで運転ランプの光り方の強さが変わります。弱モードだと緑色で弱く点灯し、強モードだと緑色で強く点灯します。

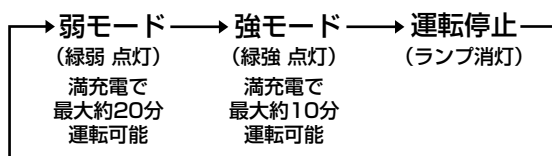
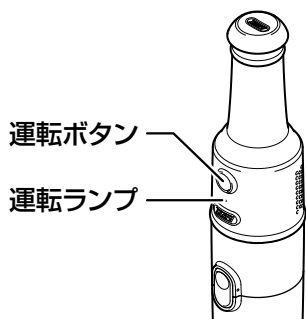

- 3** 掃除をする。

電池残量が少なくなると運転ランプが赤色に点滅し、運転が自動で停止します。  
充電を行ってください。

- 掃除をする場所にあわせてノズルを換える場合は、  
11 ページ「ノズルを交換する」をご参照ください。

- 4** 掃除が終了したら、運転ボタンを押して運転を停止する。

## ノズルを交換する

掃除する用途にあわせて以下のように部品を組み立てます。

本体とノズルの交換は、必ず運転していない状態で行ってください。また、ダストカップを持って行ってください。

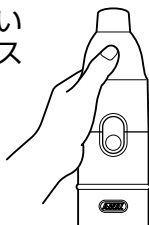

### ■ 本体 + フロアノズル

机の上など手の届く範囲の広い面積の場所を掃除するときに便利です。

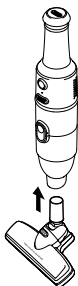

### ■ 本体 + すき間・ブラシノズル

家具のホコリのたまりやすいすき間や窓のサッシなど狭い場所を掃除するときに便利です。

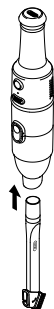

### ■ 本体 + 延長パイプ + フロアノズル

床など範囲の広い面積の場所を掃除するときに便利です。

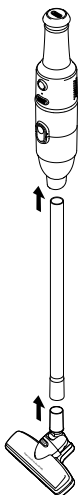

### ■ 本体 + 延長パイプ + すき間・ブラシノズル

手の届きづらい場所や高所などを掃除するときに便利です。



### 注意

各部品は抜けないように奥までしっかり差し込んでください。使用中にはずれると、けが・故障の原因となります。

# 使いかた (続き)

## ゴミを捨てる



**注意**

- ゴミを捨てる際は、必ず運転や充電を停止してください。
- 運転中はゴミ捨てボタンを押さないようにしてください。

吸引力を正常に保つため、ゴミは掃除の度に捨ててください。

### 1 ノズルや延長パイプを取りはずす。

ゴミを捨てるときは、ノズルや延長パイプを取りはずしてください。



**注意**

ノズルや延長パイプをはずさずにゴミ捨てボタンを押すと、ダストカップが勢いよく開き、思わぬ事故やけが、故障、ゴミの飛び散りの原因となります。

### 2 ゴミ箱などの上でゴミ捨てボタンを押して、ダストカップを開く。



**注意**

ダストカップが開いたはずみに、ゴミが不意に飛び出すことがあります。必ず、汚れてもよい紙や布、ゴミ箱の上などで行ってください。

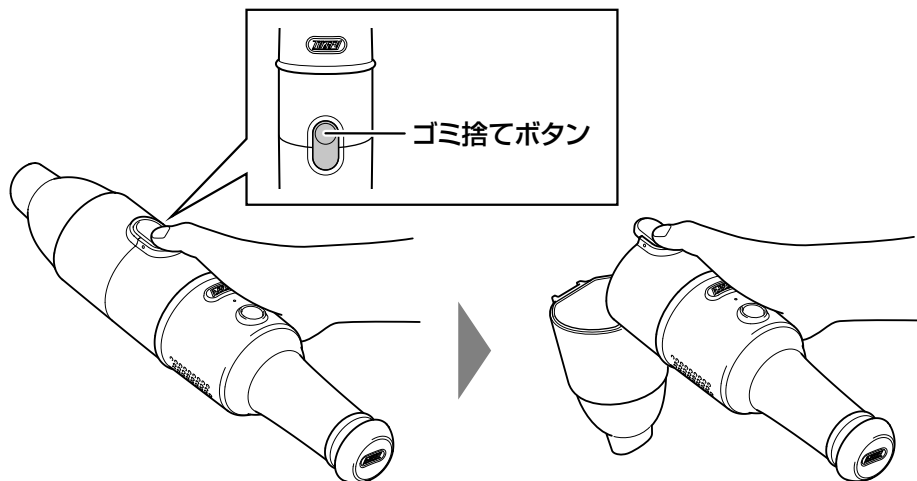

- 3** ダストカップを傾けて、たまつたゴミを捨てる。

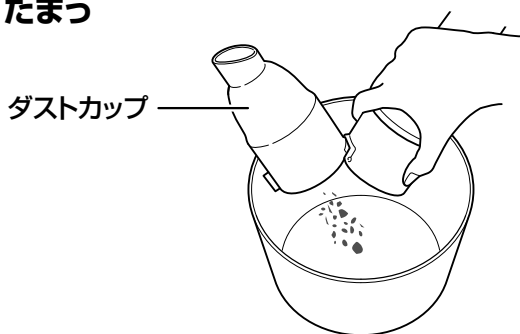

- 4** メタルフィルターに付着した細かいゴミを、付属のクリーニングブラシを使って取り除く。

掃除の度に必ずメタルフィルターのゴミを取り除いてください。

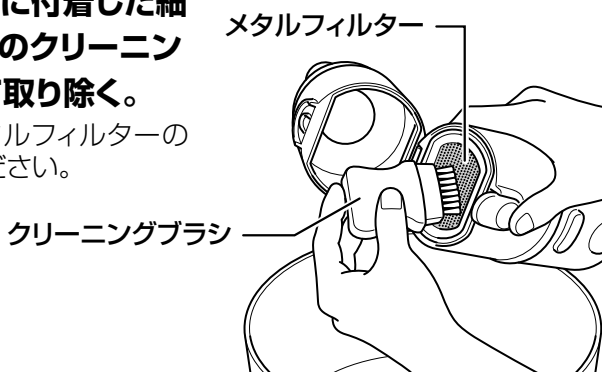

- 5** ダストカップを閉じる。

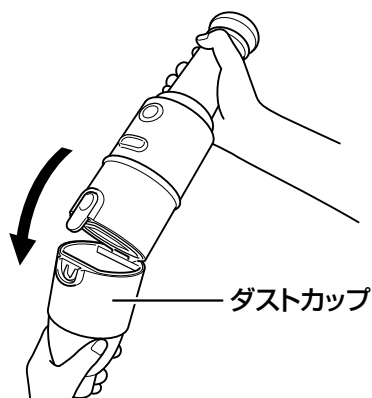

数度のご使用の後は、14 ページ「お手入れのしかた」を参考に、お手入れを行ってください。

# お手入れのしかた



**警告**

本体や充電台を水につけたり、水をかけたりしないでください。  
感電・ショート・火災の原因となります。



**注意**

- ACアダプターをコンセントから抜いてから、お手入れを行ってください。  
感電・ショート・火災の原因となります。
- お手入れするときは、研磨剤を含む洗剤やシンナー、ベンジン、アルコール、磨き粉、金属タワシなどを使用しないでください。  
傷がついたり、変色したりする原因となります。
- フィルターは定期的にお手入れしてください。  
フィルターが詰まると吸引力が弱くなり、故障の原因となります。

## 本体、ダストカップ、エンドプレート、充電台、フロアノズル、延長パイプ、すき間・ブラシノズル

水またはぬるま湯（40℃以下）を含ませた柔らかい布をよく絞って、汚れを拭き取ります。

汚れが取れにくい場合は、薄めた台所用洗剤を含ませた柔らかい布で拭いたあと、洗剤分が残らないように再度水を含ませた布で水拭きしてください。

すき間・ブラシノズルは分解せずにお手入れしてください。ブラシに絡まったゴミは取り除いてください。

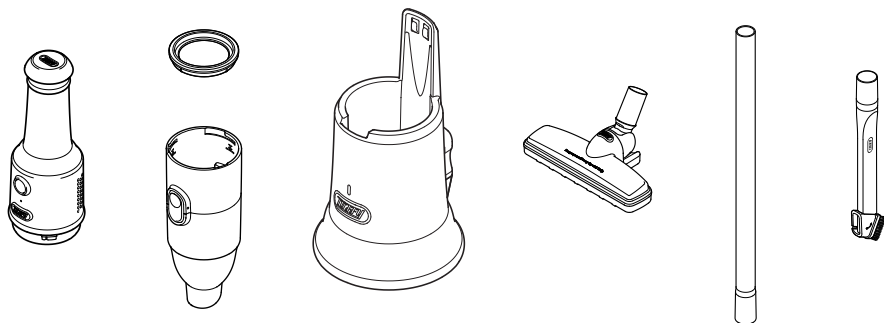

## メタルフィルター、ヘパフィルターのお手入れ

ゴミが詰まると吸引力が弱くなり、故障の原因となります。

**1** 12ページ「ゴミを捨てる」を参考に、ダストカップからゴミを捨てる。

**2** 背面にある本体マーク(赤色●)と開くマーク(白抜き○)を一致させるように、ダストカップを回転させ、取りはずす。

● 本体背面にある本体マーク(赤色●)と、ダストカップにある開くマーク(白抜き○)とを一致させるようにダストカップを回転させます。

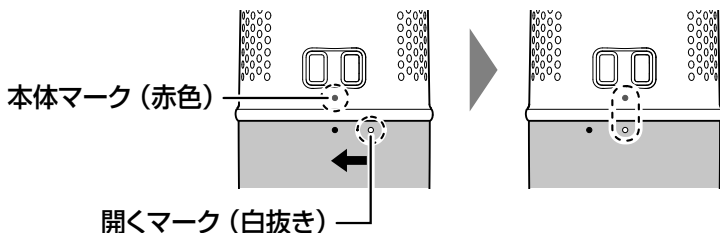

**3** ダストカップを本体から取りはずす。

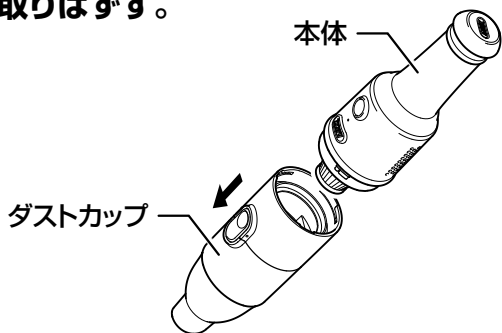

**4** 本体からヘパフィルターを取りはずす。

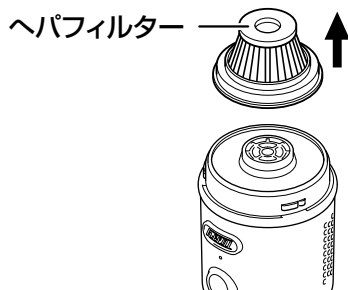

※ヘパフィルターが汚れている場合があります。必ず汚れてもよい状態で行ってください。

**5** ダストカップからエンドプレート、メタルフィルターを取りはずす。

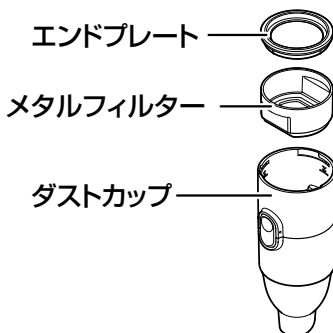

# お手入れのしかた (続き)

## 6 フィルターのホコリを落とす。汚れがひどい場合は、水洗いする。

- 軽く叩いてホコリなどを落とします。ホコリ落としには、付属のクリーニングブラシを使用することもできます。汚れがひどいときは、水洗いをしてください。

※水洗い後は風通しの良い場所で24時間以上置き、完全に乾燥させてください。

## 7 本体にヘパフィルターを取りつける。

### ⚠ 注意

ヘパフィルターは消耗品です。ご使用の頻度にもよりますが、半年から1年を目途に新しいものに交換してください。(17ページの「ヘパフィルターの交換について」を参考にしてください。)

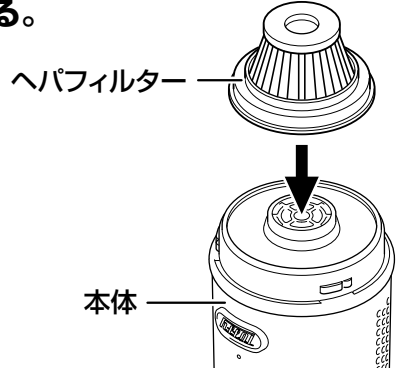

## 8 ダストカップに、メタルフィルター、エンドプレートを取りつける。

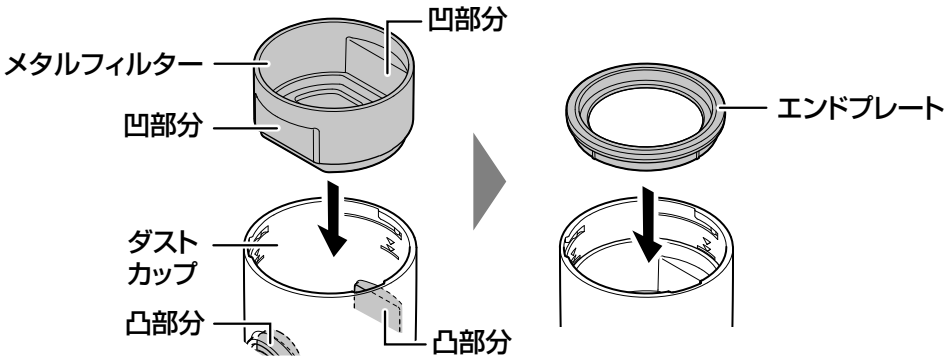

ダストカップの凸部分とメタルフィルターの凹部分が合うように装着します。

メタルフィルターとエンドプレートが正しく装着されると、セットマークが以下の図のように確認できます。下図のように表示されていないと、本体にダストカップが正しく装着できません。

メタルフィルターだけの場合

メタルフィルター + エンドプレートの場合

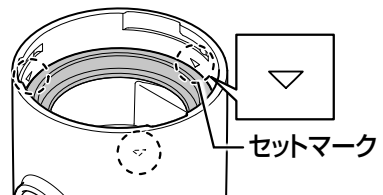
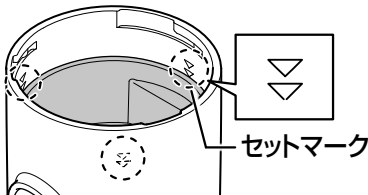



- 9** ヘパフィルターがはずれないように気をつけながら、本体マーク(赤色●)と開くマーク(白抜き○)が一致する向きで、ダストカップを取りつける。

**⚠ 注意**

水洗いしたパーツは十分に乾かしてから本体に取りつけてください。  
感電・故障の原因となります。

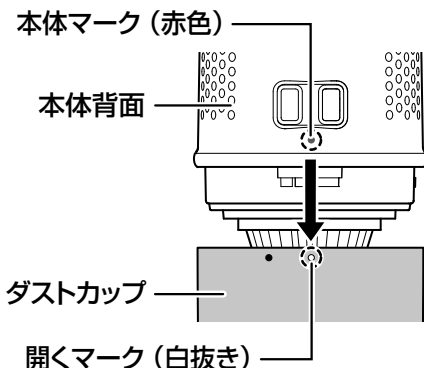

- 10** 本体マーク(赤色●)と閉じるマーク(黒色●)を一致させるように、ダストカップを回転させ、ロックする。

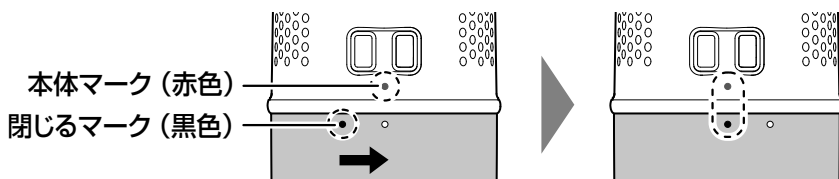

## ヘパフィルターの交換について

ヘパフィルターは、お手入れを実施しても徐々に目詰まりします。ご使用の頻度にもよりますが、半年から1年を目途に新しいものに交換してください。

HW-VC2 専用ヘパフィルター HW-VC2-PFLT ¥800 (税抜)

## 保管について

長期間使わない場合は、ダストボックス内のゴミを捨て、お手入れを実施し、本体を清潔な状態にして保管してください。(14 ページの「お手入れのしかた」を参考にしてください。)

保管の前には、満充電まで充電し、その後に1分ほど動作させてください。電池がない状態や、満充電の状態では保管しないでください。保管中は1年を目途に、再度充電を行ってください。(8 ページの「充電のしかた」を参考にしてください。)

## 廃棄について

本体にはリチウムイオン電池を内蔵しています。廃棄の際はお住まいの市区町村のゴミ捨てルールに従って、捨ててください。

# 故障かなと思ったら

故障かなと思ったらときは、修理の依頼をされる前に、下記のことをお調べください。

こんなとき	原因	対処方法
運転できない	電池残量がない。	本体を充電してください。
	充電している。	充電中は運転できません。充電を停止してください。
途中で運転が止まる	保護装置が働いている。	保護装置が働く原因をとりのぞいてください。→ 5 ページ
	電池が消耗している。	本体を充電してください。
	ダストカップにゴミが詰まっている。	ダストカップのゴミを捨ててください。→ 12 ページ
	メタルフィルターやヘパフィルターが目詰まりしている。	各フィルターをお手入れしてください。ヘパフィルターは長期間使用すると目詰まりします。1年を目途に交換してください。→ 14・17 ページ
吸引力が弱い	電池残量が少ない。	本体を充電してください。
	ダストカップにゴミが詰まっている。	ダストカップのゴミを捨ててください。→ 12 ページ
	メタルフィルターやヘパフィルターが目詰まりしている。	各フィルターをお手入れしてください。ヘパフィルターは長期間使用すると目詰まりします。1年を目途に交換してください。→ 14・17 ページ
	ノズルの吸込口などにゴミが詰まっている。	詰まっているゴミを取り除いてください。
運転音大きい	ダストカップにゴミが詰まっている。	ダストカップのゴミを捨ててください。→ 12 ページ
	メタルフィルターやヘパフィルターが目詰まりしている。	各フィルターをお手入れしてください。ヘパフィルターは長期間使用すると目詰まりします。1年を目途に交換してください。→ 14 ページ
	ノズルの吸込口などにゴミが詰まっている。	詰まっているゴミを取り除いてください。
充電できない	AC アダプターがコンセントにしっかり差し込まれていない。	AC アダプターをコンセントに確実に差し込んでください。→ 8 ページ
	AC アダプターのプラグが本体または充電台にしっかり差し込まれていない。	AC アダプターのプラグを本体または充電台に確実に差し込んでください。→ 8 ページ
	本体が充電台に正しくセットされていない。	充電端子が確実に接触するように、本体を正しく充電台にセットしてください。→ 8 ページ

こんなとき	原因	対処方法
充電しても運転時間が短い	室温が低すぎる場所や、高すぎる場所で充電している。	5℃～35℃の直射日光の当たらない場所で充電してください。
	正しく充電しても運転時間が著しく短くなったときは、電池の寿命です。	お客様ご相談窓口にご相談ください。 → 19 ページ
充電が終わらない (本体の運転ランプや充電台の充電ランプが変わらない)	室温・使用時間の状況により充電時間が長くなることがあります。	5℃～35℃の直射日光の当たらない場所で充電してください。
		6時間以上充電しても運転ランプまたは充電ランプに変化がない場合は、お客様ご相談窓口にご相談ください。→ 19 ページ
排気が臭う	ゴミを長時間ダストカップに放置している。	ダストカップのゴミを捨て、お手入れを実施してください。→ 14 ページ ゴミは掃除ごとにダストカップから捨ててください。

※使用時や充電時には、本体や充電台、専用 AC アダプターは少し発熱し、温かくなりますが、故障ではありません。

## 長期間ご使用のコードレススティッククリーナーは定期的な点検をお願いします

- ・充電アダプターが異常に熱い。
- ・電源コードに深い傷などがある。
- ・電源コードを動かすと充電したりしなかったりする。
- ・そのほか異常や故障がある。



このような症状が出た、発見したときには、すぐに使用を中止してください。

### お客様ご相談窓口 0570-024-389

※IP電話など一部の電話からのご利用はできません。  
受付時間 10:00～18:00(土・日・祝日を除く)

商品についてのお取り扱い・お手入れ方法などのご相談、ご転居されたりご贈答品などで、販売店に修理のご相談ができない場合は、「お客様ご相談窓口」にご相談ください。

個人情報のお取り扱いについて  
株式会社ラドンナおよびその関係会社は、お客様の個人情報やご相談内容を、ご相談への対応や修理、その確認などのために利用し、その記録を残すことがあります。また、個人情報を適切に管理し、修理業務などを委託する場合や正当な理由がある場合を除き、第三者には提供しません。

※お問い合わせの際には品名・品番をご連絡ください。

# 製品仕様

品名	Toffy コードレススティッククリーナー	集じん容量	約 0.26L
品番	HW-VC2	充電時間	約 2.5 時間
本体寸法	約 230 (W) × 960 (H) × 270 (D) mm (スティック時: 本体 + 延長パイプ + フロアノズル)	運転時間	弱モード: 約 20 分 強モード: 約 10 分
	約 80 (W) × 390 (H) × 84 (D) mm (ハンディ時: 本体のみ)	電源コード長	約 1m
本体重量	約 980g (スティック時: 本体 + 延長パイプ + フロアノズル) 約 680g (ハンディ時: 本体のみ)	生産国	中国
電源	専用 AC アダプター (AC-1210GJ) 入力: AC100-240V 50/60Hz 出力: DC12.6V 1A	付属品	専用充電台、クリーニングブラシ、延長パイプ、フロアノズル、すき間・ブラシノズル、専用 AC アダプター、ストラップ、ユーザーズガイド (保証書含む)

※ 商品改良のため、本製品の仕様やデザインは予告なく変更されることがあります。

※ この製品を使用できるのは日本国内のみで、海外では使用できません。

(This appliance is designed for use in Japan only and can not be used in any other country.)

※ 「Toffy」は(株)ラドンナ、(株)キングジムの登録商標です。