

TOFFY 抗菌アロマ加湿器 〈1.6L〉

品番：HF12

家庭用

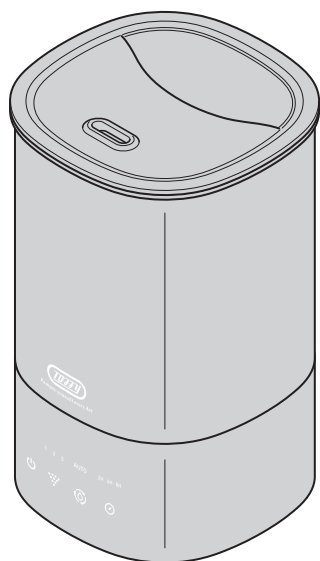

もくじ

安全上のご注意	2
使用上のご注意	4
各部の名称	5
使いかた	6
アロマを使用する場合	9
使い終わったら	10
故障かな?と思ったときは	13
製品仕様	14
保証書	16

ユーザーズガイド

このたびは本製品をお買い上げいただきまして、誠にありがとうございます。
本製品をお使いになる前に必ず本書をお読みいただき、正しくお使いください。
本書は読み終わったあと、大切に保管してください。

LADONNA

安全上のご注意 必ずお読みください

●必ずお守りください（安全にお使いいただくために）

本書では、お使いになる方や人々への危害、財産への損害を未然に防ぐため、必ずお守りいただきたい事項を次のように表示しています。

警告 この表示を守らずに、誤った使いかたをすると、「死亡または重傷などを負う可能性が想定される」内容を示しています。

注意 この表示を守らずに、誤った使いかたをすると、「軽傷を負う可能性または物的損害が発生する可能性が想定される内容」を示しています。

●次の絵文字で、お守りいただきたい内容を説明しています。

 表示は、してはいけない「禁止」内容です。

 必ず実行していただきたい「強制」内容です。

■電源について



 めれた手で、電源プラグを抜き差ししない。
感電の原因となります。

電源コードを傷つけたり、無理に曲げたり、引っ張ったり、ねじったり、重いものを乗せたり、挟み込んだりしない。
火災・感電の原因となります。

破損した電源コードの修理をしない。
火災・感電・ショート・発火の原因となります。

電源プラグや電源コードを水につけたり、水をかけたりしてぬらさない。
火災・感電・ショート・故障の原因となります。

電源プラグや電源コードが傷んでいるとき、コンセントの差し込みがゆるいときは使用しない。
感電・ショート・火災の原因となります。

 交流100V・定格15A以上のコンセントを単独で使用する。
他の器具と併用するとコンセントが異常発熱して発火することがあります。

電源プラグはコンセントの奥までしっかり差し込む。
感電・ショート・発火の原因となります。

電源プラグにホコリが付着している場合は拭き取る。
ホコリが付着したままプラグを差し込むと、ショート・火災の原因となります。

電源プラグや電源コードが破損した場合、直ちに使用を中止する。すぐにお買い上げの販売店、またはお客様ご相談窓口へ点検・修理をご相談ください。
感電・ショート・火災の原因となります。



 使用后、電源コードを本製品に巻き付けない。
電源コードが破損し、火災・感電の原因となります。

電源コードは本体の下を通さない。
電源コードの損傷により、感電・火災の原因となります。

 使用時以外は電源プラグをコンセントからはずす。
絶縁劣化による感電・漏電・火災の原因となります。

 電源プラグを抜くときは必ず電源プラグを持って引き抜く。
感電・ショートの原因となります。

電源コードはすべてほどいて使用する。
電源コードを巻き付けたまま・束ねたまま使用すると、火災・感電の原因となります。

お手入れや給水の際は必ず電源プラグをコンセントから抜く。
感電やけがの原因となります。

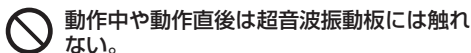

動作中や動作直後は超音波振動板には触れない。

やけどの原因となります。

屋外では使用しない。

火災・故障の原因となります。

安全に責任を負う人の監視または指示がない限り、補助を必要とする人（子供を含む）には、単独で使用させない。また、製品で子供が遊ばないように注意する。

感電・けが・やけどの原因となります。

強い力や衝撃を加えない。

破損することがあり、火災や感電の原因となります。

破損した場合には、電源を切り、電源プラグをコンセントから抜き、使用を中止してください。そのまま使用すると、火災・感電の原因となります。

本体を水に浸したり、水をかけたりしない。また、風呂場、脱衣場、温室などの湿気の多い場所に置かない。

故障・火災・感電の原因となります。水などをこぼした場合には、電源を切り、電源プラグをコンセントから抜き、使用を中止してください。そのまま使用すると、火災・感電の原因となります。



業務用として使用しない。

火災・故障の原因となります。

吸気口、送風口などの開口部をふさがない。

正常な動作が妨げられ、破損・動作不良・過熱・故障の原因となります。

動作中は水タンクをはずさない。

水が吹き出し、周囲の物に損害を与えたり、故障の原因となります。

パソコンやテレビなどの電子機器や電気製品、ピアノや特殊な塗装の家具、カーテンや壁紙、特殊な表面加工の壁面などの上や近くには設置しない。

ミストが触れたり、転倒して水をこぼしたりすると、機器の故障や対象の表面を傷める原因となります。

本体の上に物を置いたり、ぐらついた台や傾いたところなど、不安定な場所に本体を置かない。

落下したり、倒れたりしてけがをするおそれがあります。

外部タイマーや個別の遠隔操作システムと一緒に使用しない。

火災・やけどの原因となります。



分解・改造はしない。

火災・感電・けがの原因となります。

本体や各接続部のすき間にピンや針金などの金属物など、異物を入れない。

異常動作してけが・感電・故障の原因となります。

乳幼児やペットの手が届く場所で設置や使用しない。

本体を倒したり、誤使用により思わぬ事故・けがの原因となります。

ミストを故意に直接吸引しない。

健康を害するおそれがあります。本製品は医療用吸入器ではありません。



本体が入っていた袋は、お子様がかぶらないように管理する。

窒息のおそれがあります。

ご使用中に下記のような異常を感じた場合は使用を中止する。

- ・本体が異常に熱い
- ・焦げくさい
- ・異常な動作をする

異常を感じた場合には、電源を切り、電源プラグをコンセントから抜き、使用を中止してください。そのまま使用すると、発火・けがの原因となります。



必ず天然抽出成分100%のエッセンシャルオイル（精油）を使用し、合成香料などは使用しない。また満水あたり5～6滴の使用量を守り、過剰に使用しない。

変形、破損、故障の原因となります。

お手入れには、掃除用クエン酸と台所用中性洗剤以外は使用しない。

故障の原因となります。



常温の新しい水道水を使用する。

ミネラルウォーター、アルカリイオン水、井戸水、浄水器の水などを使用すると、水アカが多くなったり、カビや雑菌が繁殖しやすくなります。

使用ごとに必ず新しい水道水と入れ替える。また、使用ごとに掃除して、必ず清潔な状態で使用する。

お手入れせずに使用しますと、水アカやミネラル分などが付着し、性能が低下するおそれがあります。また、カビや雑菌が繁殖するおそれがあり、悪臭を発したり、健康を害する原因にもなります。まれに体質により、カビや雑菌に過敏な反応を招く場合もありますので、十分ご注意ください。

使用しない場合は水を入れたままにせず、空にして保管する。

設置場所の温度変化の影響を受けてまれに水漏れを起こす可能性があります。

！ 目に見えてミストが下に落ちるときは、ミスト量を少なくするか、エアコン等の風を受けない場所に設置する。
周囲の物に損害を与えたり、故障の原因となります。

！ アロマウォーターを使用する場合には、使用するアロマウォーターの希釈量に従う。
アロマウォーターの濃度が高くなると、水タンクや本体の変形、破損、故障の原因となります。

凍結のおそれがあるときは、水を捨てて内部を乾燥させる。

本製品の内部で凍結が起こると、超音波振動板を壊してしまい、故障の原因となります。

使用開始前のご注意

初めて使用するときにはフロートを固定している緩衝材を必ず取りはずしてください。

取りはずさずに使用すると、水漏れや動作不良の原因となります。

緩衝材

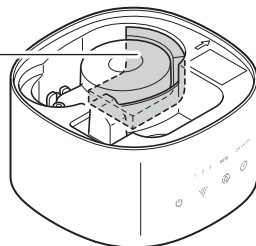

使用上のご注意

●必ずお守りください

- 部屋の湿度が高いなど、使用環境によっては噴出したミストが下降して床や壁、家具など周囲がぬれる場合があります。その際は電源をお切りいただき、使用を中止してください。
- 水が周囲にこぼれることがありますので、運転時には本体を硬く平らで安定した場所に置き、向きに注意して水タンクを確実に取り付けてください。
- 動作中は本体を移動させないでください。移動する場合は、電源を切り、水を排出してから行ってください。
- 本体の水を排出する際は、送風口に水が入らないようご注意ください。
- 水タンクに水を入れすぎないようにご注意ください。
- 水温や水質など動作環境の影響で、電源を入れた直後はミストの出る量が少ない場合があります。数分程度経過しますとミストの量が安定します。
- 気温や湿度・気流の関係で、ミストがほとんど出ていないように見える場合もありますが、故障ではありません。
- 水タンクやふたの内側には水滴が付きますので、取りはずす際には、ぬれても良い場所を選び、また、水滴を拭き取るタオルなどをご用意ください。
- 水タンク以外の場所に、エッセンシャルオイルやアロマウォーターの原液が付着しないようにしてください。もし付着した場合は、湿った布で、直ちに拭き取ってください。
- 使用しない場合は水を空にし、完全に乾燥させて保管してください。
- 使用後は、コンセントから電源プラグを抜いてください。そのままにしておくこと電源コードを引っかけるなどして思わぬ事故につながります。
- 柔らかいクッションや毛足の長いじゅうたんの上には設置しないでください。吸気口がふさがり、動作異常や故障の原因となります。
- 暖房器具や火気のそばなどの高温になる場所には、設置しないでください。本体の故障や変形の原因となります。
- 本体内部には直接給水しないでください。正しく動作しなくなります。必ず水タンクに給水するようにしてください。
- カーテンのそばには設置しないでください。ミスト吹出口がふさがれる可能性があります。
- 給水量は、水タンクのMAXラインを超えないようご注意ください。水タンクからの水が溢れやすくなったり、本体が転倒しやすくなります。

各部の名称

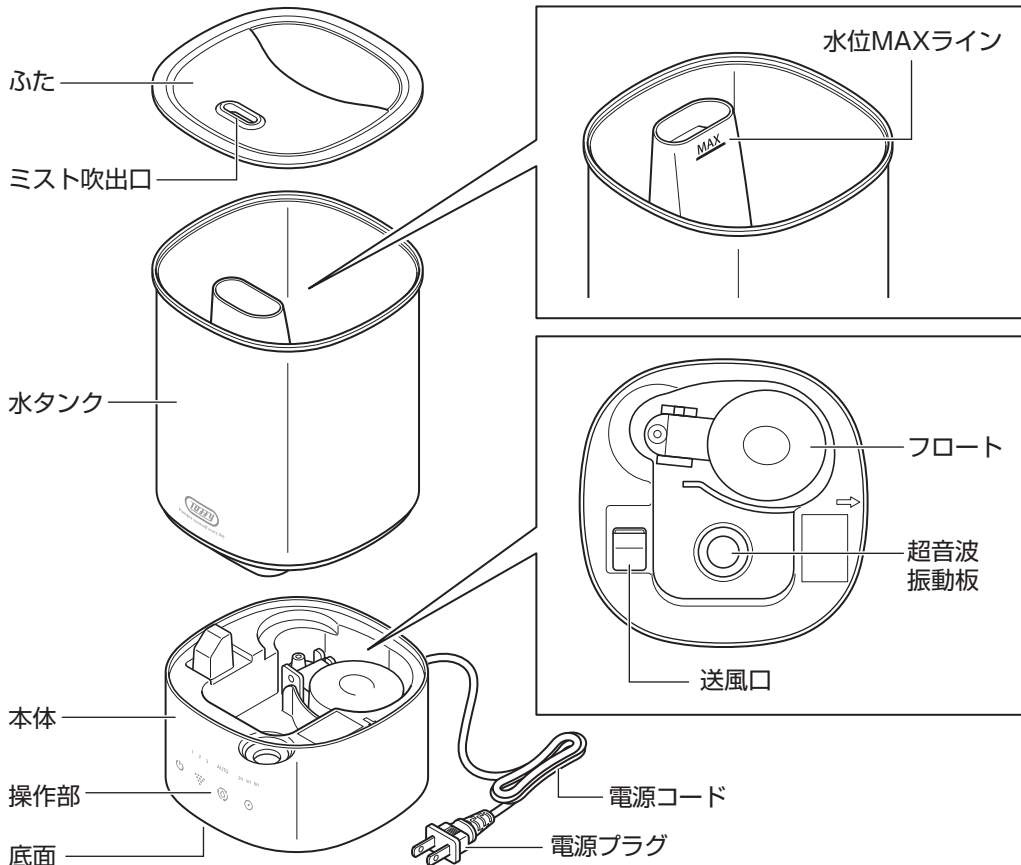

操作部

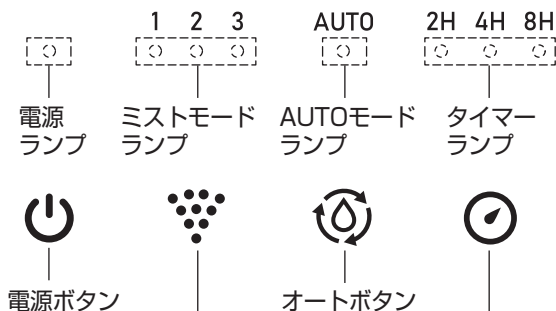

ミストモードボタン

1：弱モード、2：中モード、3：強モード
噴霧量を設定します。
設定に応じてランプが点灯します。

タイマーボタン

2H：2時間、4H：4時間、8H：8時間
電源が切れるまでの時間を設定します。
設定に応じてランプが点灯します。

底面

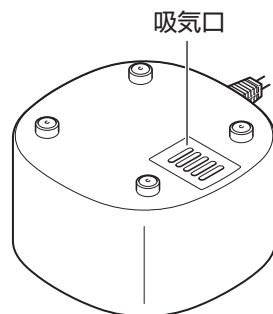

1. 本体を固く平らで安定した場所に設置してください。

※本体底面にある、吸気口をふさがないようにご注意ください。

2. 水タンクへ給水してください。

給水は必ず水道水をご使用ください。水タンクの上から給水することができます。ふたをしたまま給水する場合は、ゆっくりと注ぎ、水位MAXラインを超えないようにご注意ください。

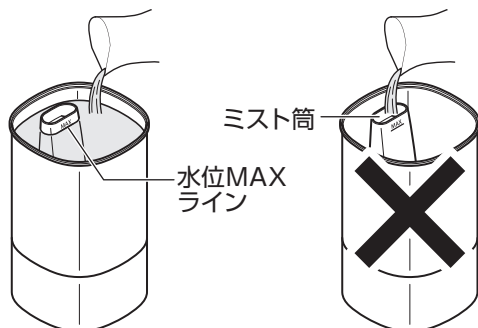

- ・MAXラインを超えないように給水してください。
- ・本体から水タンクを取りはずして給水することもできます。

△注意

- ・初めて使用するときには、フロートを固定している緩衝材をはずしてください。(P.4)
- ・使用環境の温度差による水漏れを防止するため、使用直前に給水してください。
- ・常温の水道水以外は使用しないでください。
- ・雑菌・カビ繁殖の原因となります。
- ・電源プラグをコンセントから抜いた状態で給水してください。
- ・本体内部には直接給水しないでください。正しく動作しなくなります。必ず水タンクに給水するようにしてください。
- ・ミスト吹出口、ミスト筒には給水しないでください。

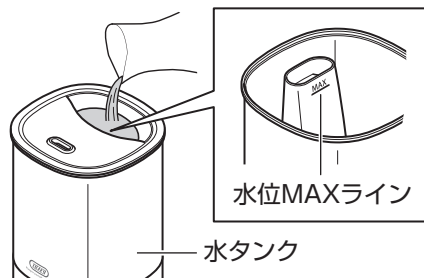

3. 電源プラグをコンセントに差し込んでください。

ふたをはずして給水した場合は、必ずふたをしてください。

4. 電源ボタン、または、ミストモードボタン、オートボタンを押してください。

電源ボタンとミストモードボタンを押すと、ミストモードで動作します。(参照:P.7) 初回起動は、中モードで動作を開始します。以前に動作したことがある場合は、以前のミストモードで再開します。ただし、コンセントが抜かれると、初回起動に戻ります。オートボタンを押すと、オートモードで動作します。(参照:P.7)

1 2 3 AUTO 2H 4H 8H



△注意

- ・使用環境によって、ミストが結露して床がぬれる場合があります。その際はミストの量を減らしたり、設置場所を変更してください。
- ・水漏れがある場合、絶対に製品に触れず、直ちにコンセントから電源プラグを抜いてください。
- ・異臭や発煙など、何らかの異常を感じた場合は、直ちにコンセントから電源プラグを抜いてください。

水タンクに水がなくなったら

水がなくなるとランプ全てが点滅し、5分後に自動的に電源が切れます。プラグをコンセントから抜いて、水タンクに給水してください。給水のしかたは、P.6手順2の「水タンクへ給水してください」をご覧ください。

5. 使用後は電源ボタンを押して、電源を切ってください。

△注意 使用ごとにお手入れを行ってください。お手入れのしかたについては、P.10「使い終わったら」をご覧ください。

△注意 使用しない場合は排水してください。
設置場所の温度変化の影響を受け、水漏れを起こす可能性があります。

ミストモード

ミストモードボタンを押すと、噴霧量を設定できます。

ミストモードボタンを押すごとに噴霧量を
1：弱モード、2：中モード、3：強モード
と変更できます。



※初回起動時は、中モードで動作を開始します。以前に動作したことがある場合は、以前のミストモードで再開します。ただし、コンセントが抜かれると、初回起動に戻ります。

1 2 3 AUTO 2H 4H 8H
○ ○ ○



ミストモードボタン

1：弱モード、2：中モード、3：強モード
噴霧量を設定します。
設定に応じてランプが点灯します。

オートモード

オートボタンを押すと、オートモードで動作します。

吸気口内部にある湿度センサーが、室温の相対湿度を検知して、自動で噴霧量を弱モード～強モード間で調節します。動作している噴霧量のモードに応じて、ランプの光り方が変化します。オートボタンを再度押すと、ミストモードに移行します。

1 2 3 AUTO 2H 4H 8H
○



オートボタン

湿度	噴霧量	ランプ
40%以下	強モード	高速点滅 (0.2秒間隔)
40~60%	中モード	低速点滅 (1秒間隔)
60%以上	弱モード	点灯

△注意 吸気口のまわりを塞いだり、風をあてたりしないでください。湿度センサーが正しく機能しなくなります。

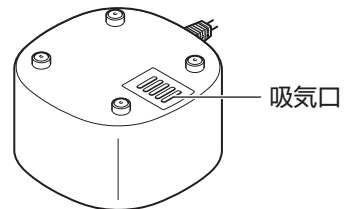

※湿度センサーで検知する湿度は目安です。設置された環境や、湿度の激しい変化によっては、正しい湿度を検知しないことがあります。

タイマー

タイマーを設定すると、選択した時間（2H：2時間、4H：4時間、8H：8時間）が経過したときに、自動で電源が切れます。

1. 動作中、タイマーボタンを押してください。

2. タイマーボタンを押すごとにタイマーの設定時間を変更できます。

2H→4H→8H→タイマーオフ

設定できる時間は2H：2時間、4H：4時間、8H：8時間です。それぞれに対応したタイマーランプが点灯し、タイマーの残り時間に応じて変化します。残り時間が8時間から4時間の場合は8H、4時間から2時間の場合には4H、2時間以下の2Hが、それぞれ点灯します。タイマーを設定しない場合は、水切れまで動作します。

3. 設定した時間が経過すると、電源が切れます。

操作音がONの場合、時間が経過した時にブザーがなります。

1 2 3 AUTO 2H 4H 8H
○ ○ ○



タイマーボタン

操作音等の切り替え

タイマーとオートボタンを同時押し3秒で、操作音およびタイマーの動作完了音のONとOFFを切り替えることができます。

ピピッと2度なると操作音OFF、ピーと1度なると操作音ONになったことを示します。OFFにすると、操作音およびタイマー終了後のブザーが鳴らなくなります。初期設定はONです。コンセントを抜き差しすると、初期設定に戻ります。

1 2 3 AUTO 2H 4H 8H



オートボタン

タイマーボタン

アロマを使用する場合

△注意

- ・ エッセンシャルオイル・アロマウォーターの取扱説明書もよくお読みください。
- ・ 水タンク以外の場所にエッセンシャルオイルやアロマウォーターが付着しないようにしてください。もし付着した場合は、湿った布で、直ちに拭き取ってください。
- ・ 超音波振動板、吹出口に直接エッセンシャルオイル・アロマウォーターを垂らさないでください。

〈エッセンシャルオイル〉

あらかじめ水を入れた状態の水タンクに直接エッセンシャルオイルを5～6滴入れてください。

△注意

- ・ エッセンシャルオイルの量は必ず守ってください。エッセンシャルオイルの濃度が高くなると故障の原因となります。
- ・ 水が入ってない状態でエッセンシャルオイルを入れないでください。
- ・ 絶対に水タンクの外にこぼさないように十分に注意してください。
- ・ ミスト筒内部や本体内部には入れないでください。

※エッセンシャルオイルは付属されていません。市販の天然抽出成分100%ピュアエッセンシャルオイル(精油)をお買い求めください。

〈アロマウォーター〉

あらかじめ水を入れた状態の水タンクに直接アロマウォーターを適量入れてください。

△注意

- ・ アロマウォーターの量は使用するアロマウォーターの希釈量に従ってください。
- ・ ミスト筒内部や本体内部には入れないでください。

※アロマウォーターは付属されていません。

ミスト筒

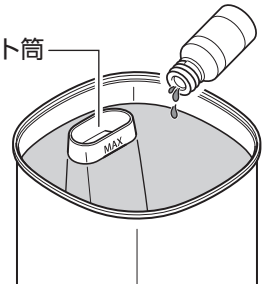

使い終わったら お手入れと保管について

本製品は、使用ごとに必ずお手入れを行ってください。お手入れをせずに本製品を使い続けたり、そのままの状態では保管したりすると、本体の故障や、雑菌・カビが繁殖する原因となります。

- △注意**
- ・ 雑菌・カビの繁殖は悪臭の原因となります。また、そのまま本製品を使用すると、発生するミストに雑菌やカビが混入して、健康に悪影響を及ぼすおそれがあります。
 - ・ お手入れの前には必ず電源を切って電源プラグをコンセントから抜いてください。火災や感電の原因となります。
 - ・ 熱湯、食器洗浄機や食器乾燥機は使用しないでください。やけどや破損の原因となります。

排水のしかた

水タンクは使用ごとに完全に排水してください。内部に水が残った状態で保管すると、水タンク内で雑菌やカビが繁殖することがあります。

1. ふたをはずし、本体から水タンクを取りはずしてください。
2. 水タンクに残っている水を排水してください。
3. 本体内部にたまっている水を排水方向から排水してください。

本体の送風口に水が入らないように、必ず、右図の方向から排水してください。

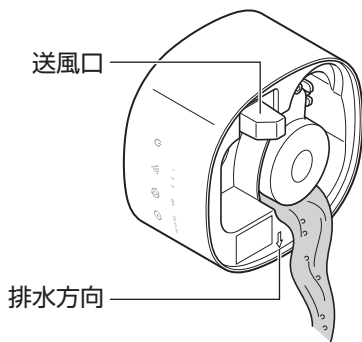

△注意 排水をする場合には、送風口に水が入らないようご注意ください。故障の原因となります。

本体・水タンクのお手入れ

1. 本体内部を水でぬらして固くしぼった柔らかい布に、台所用中性洗剤を少しつけて、やさしく拭いてください。

△注意 洗剤は必ず台所用中性洗剤をご使用ください。塩素系・酸性・酵素系の洗剤は内部に残留した場合、有毒ガスなどを発生させることがあり、危険です。

2. 綿棒に台所用中性洗剤を少しつけて、超音波振動板を丁寧に掃除してください。

超音波振動板に油分が付着しますと、正常に動作しなくなることがあります。

△注意 綿棒は強く押し付けしないでください。破損や水漏れの原因となります。

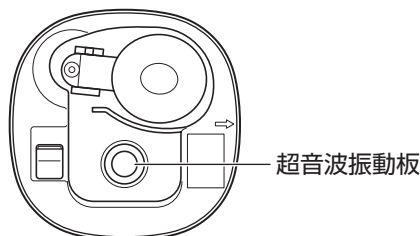

3. 本体内部を十分に水洗いしたあと、乾いた柔らかい布で水分を拭き取り、しっかりと乾かしてください。

△注意 洗っているとき、送風口に水が入らないように、ご注意ください。
故障の原因となります。

4. 水タンクやふたは水洗いできます。水またはぬるま湯で水洗いし、乾いた布で水分を拭き取り、しっかりと乾かしてください。

エッセンシャルオイルやアロマウォーターを入れた場合は、柔らかいスポンジに、食器用中性洗剤をうすめた水を含ませ、やさしく洗ってください。洗浄後は、流水で洗剤を流した後、乾いた柔らかい布で水分を拭き取り、しっかりと乾かしてください。

5. 本体外部が汚れた場合には、水でぬらして固く絞った柔らかい布で、やさしく拭いてください。

本体・水タンクのクエン酸洗浄

水タンク内部および本体はクエン酸洗浄してください。クエン酸洗浄を行わないと、内部に汚れが付着し、雑菌やカビなどの繁殖を早めることとなります。

1. 1.6Lのぬるま湯に市販の掃除用クエン酸を40g溶かし、水タンクへ入れてふたを取り付けてください。そのまま3時間程度放置してください。

△注意

- ・ クエン酸は必ず市販の掃除用のものを使用してください。
- ・ クエン酸の使用におきましては、販売元の使用上の注意に従ってください。
- ・ 水（ぬるま湯）以外のものと混ぜないでください。
- ・ 指定分量以上のクエン酸を入れないでください。

2. 水タンクと本体から排水し、水でよくすすいでください。

送風口に水が入らないようにご注意ください。

3. 本体の超音波振動板を綿棒でやさしく拭いてください。

超音波振動板にカルキや汚れが付着すると、正常に動作しなくなることがあります。振動板は精密部品ですので、強い力を加えないようにご注意ください。

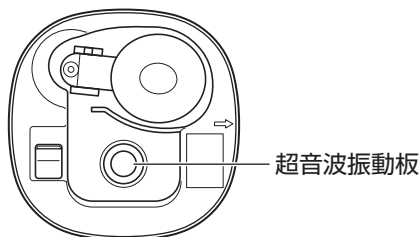

4. 本体を湿らせた布でやさしく拭いたあと、乾いた布で丁寧に拭き上げてください。

△注意 長期間保管した後、再使用する際には、上記と同様のお手入れを行ってください。

吸気口のお手入れ

本体底面の吸気口のホコリを掃除機などで清掃してください。

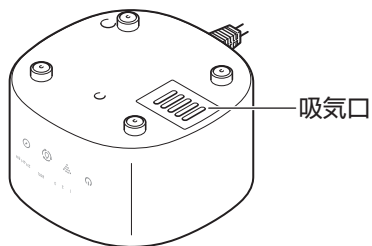

製品の保管

お手入れを行ったあと、本体と水タンクの内部が完全に乾燥してから、直射日光の当たらない、湿度の低い場所で保管してください。

故障かな?と思ったときは

故障かなと思ったときは、修理の依頼をされる前に、下記のことをお調べください。

こんなとき	原因	対処
ミストが出ない・ミストの出が悪い	電源プラグはコンセントに差し込まれていますか？	・電源プラグをコンセントに正しく差し込んでください。
	水タンクに水は入っていますか？	・水タンクが空になると自動的に運転を停止します。給水してから、お使いください。
	フロートの緩衝材をはずしていますか？	・使用開始前にはフロートに取り付けられている緩衝材をはずしてください。(P.4)
	吸気口が汚れていませんか？	・吸気口にホコリなどが付着していると、空気の流れる量が減り、ミストが出にくくなります。(P.12)
	クッションや毛足の長いじゅうたんなどの上などで使用していませんか？	・吸気口をふさいでしまい、ミストが出にくくなります。故障の原因となりますので設置場所を変えてください。
	風のある場所で使用していませんか？	・エアコンの近くなど、気流のあるところで使用すると、ミストが見えにくくなる場合があります。
	気温や湿度など、周囲の環境によってミストが見えにくくなる場合があります。	・ミストが見えにくくても、水タンク内部で正しくミストが発生し、送風ファンが作動している（モーター音が聞こえる）場合は故障ではありません。
超音波振動板が汚れていませんか？	・超音波振動板のお手入れをしてください。(P.11)	
水タンク内や周囲のものに白い粉状のものが付着する	水道水に含まれるカルキです。	・水タンク内のカルキは、P.11の記載に従って洗浄してください。周囲に付着したカルキは、柔らかい布などでやさしく拭き取ってください。
使用していたら床がぬれてしまった	夜間の低温時の使用等の、気温や湿度など使用環境によっては、ミストが結露して床がぬれる場合があります。	・大量にミストが降下してきた場合は、噴霧量を減らしたり、設置場所を変更してください。 ・エアコンなどの風の当たる場所では正常に噴霧されない場合がありますので、そのような場所は避けてください。 ・上記の対策を行っても状況が改善されない場合は、使用を中止してください。
水が漏れる	水タンクはきちんと取り付けられていますか？	・水タンクをきちんと取り付けてください。
	フロートの緩衝材をはずしていますか？	・使用開始前にはフロートに取り付けられている緩衝材をはずしてください。(P.4)
アロマ以外の香りがする	水道水以外の水を使っていませんか？	・水道水以外の水は傷みやすく、質が変わり、香りにも影響するので使用しないでください。水タンクにある水を捨て、十分お手入れをしてから水道水で使用してください。
	お手入れをしたとき、水洗いを十分しましたか？	・水タンク内部に残っていた洗剤に反応した可能性があります。水タンクにある水を捨て、十分お手入れをしてから水道水で使用してください。

製品仕様

品名	Toffy 抗菌アロマ加湿器 〈1.6L〉
品番	HF12
加湿方法	超音波振動方式
電源	AC100V 50-60Hz
定格消費電力	20W
水タンク容量	約1.6L
ミストモード	弱モード／中モード／強モード
オートモード	湿度センサー自動運転
タイマー	約2時間／約4時間／約8時間
連続加湿時間	20～32時間 ※弱モード時
加湿能力	強モード：160mL/h±30mL 中モード：100mL/h±30mL 弱モード：65mL/h±15mL ※環境により異なります。
電源コード長	約1.6m
外形寸法	約140(W)×230(H)×140(D)mm
重量	約760g
主な材質	ポリプロピレン
使用環境	温度5～40℃、湿度30～75%
対応アロマ	100%ピュアエッセンシャルオイル（別売） アロマウォーター（別売）
付属品	ユーザーズガイド（保証書含む）
生産国	中国

※商品改良のため、本製品の仕様やデザインは予告なく変更されることがあります。

※この製品を使用できるのは日本国内のみで、海外では使用できません。

(This appliance is designed for use in Japan only and can not be used in any other country.)

※「Toffy」は(株)ラドンナ、(株)キングジムの登録商標です。

お客様ご相談窓口 0570-024-389

※IP電話など一部の電話からのご利用はできません。

受付時間 10:00～18:00(土・日・祝日を除く)

商品についてのお取り扱い・お手入れ方法などのご相談、ご転居されたりご贈答品などで、販売店に修理のご相談ができない場合は、「お客様ご相談窓口」にご相談ください。

個人情報のお取り扱いについて

株式会社ラドンナおよびその関係会社は、お客様の個人情報やご相談内容を、ご相談への対応や修理、その確認などのために利用し、その記録を残すことがあります。また、個人情報を適切に管理し、修理業務などを委託する場合や正当な理由がある場合を除き、第三者には提供しません。

※お問い合わせの際には品名・品番をご連絡ください。

MEMO

■発売元 **株式会社ラドンナ** 〒135-0031 東京都江東区佐賀 1-5-9 永代 MK ビル <https://ladonna-co.net/>

本書の内容および製品仕様は、予告なく変更することがあります。

2024-①