

minipresso

GR

PORTABLE

ESPRESSO MACHINE

Compatible Ground Coffee only



Designed by



WACACO

ポータブルエスプレッソマシン ミニプレッソ GR

ユーザーズガイド

このたびは本製品をお買い上げいただきまして、誠にありがとうございます。本製品をお使いになる前に必ず本書をお読みいただき、正しくお使いください。本書は読み終わったあと、大切に保管してください。

安全上のご注意

- お使いになる前に必ずお読みください。
- ここに示した内容は、商品を安全に正しくお使いいただき、お使いになる人や他の人々への危害や財産への損害を未然に防止するため、必ずお守りいただきたい事項を次のように示しています。
- 表示された指示内容を守らずに、誤った使用によっておこる危害および損害の度合いを次のように説明しています。

■ 警告、注意について



警告

この表示を守らずに、誤った使い方をすると、「死亡または重傷などを負う可能性が想定される」内容を示しています。



注意

この表示を守らずに、誤った使い方をすると、「軽傷を負う可能性または物的損害が発生する可能性が想定される」内容を示しています。



禁止

「してはいけないこと」を意味しています。



指示

「必ずすること」を意味しています。

⚠警告

- ❗ 毎回使用前に必ず本体・パッキン類の破損、亀裂、劣化などが無いことを確認してください。
本製品は熱湯と高圧を使用するため、破損、亀裂、劣化があると事故を起こす原因となります。
- 🚫 お子様だけで使用させないでください。また、お子様の手の届かない場所に保管してください。
誤使用により思わぬ事故を起こす原因となります。
- 🚫 本体を分解や修理・改造しないでください。
けがや故障の原因となります。
- ❗ 梱包材のビニールなどはお子様の手の届かない場所に保管するか、正しく廃棄してください。
廃棄方法については、各自治体の指示に従って行なってください。梱包材のビニールなどは思わぬ事故を起こす原因となります。

⚠注意

- 🚫 抽出中、本体に顔や体を近づけないでください。
やけど、事故の原因となります。
- 🚫 水（お湯）以外の液体を使用しないでください。
故障の原因となります。
- 🚫 本来の使用方法（本書記載の使いかた）以外の使いかたをしないでください。
故障や事故の原因となります。
- 🚫 本体を水や洗剤に水没させないでください。
故障の原因となります。
- 🚫 食器洗い乾燥機は使用しないでください。
本体・ほかのパーツすべてを食器洗い乾燥機にかけないでください（洗浄・乾燥とも）。
- ❗ 初めて使用するとき、または長期間使用しなかったときには準備（内部の洗浄）を十分行ってください。
- 🚫 使用したまま（お手入れせずに）長時間放置しないでください。
雑菌やカビが発生したり、故障の原因となります。十分洗浄を行なってください。

⚠️ 注意

- ❌ 以下のような場所での使用・保管は行なわないでください。
 - ・ 直射日光のあたるところ・火気に近いところ
変形や故障の原因となります。
 - ・ 温度が0°C以下になるところ
内部の水が残っていると凍って膨張し、破裂・故障の原因となります。
 - ・ 多くの油を使用するところ、油が飛び散るところ
本機のすき間に油分が入り、故障の原因となります。
 - ・ テレビやパソコンなどの OA 機器、オーディオ機器、家電製品などに近いところ
水滴によって、他の機器の故障の原因となります。
- ❌ コーヒー粉の量、お湯の量など適正な量以上入れないでください。
故障や事故の原因となります。
- ❌ 抽出カップにはコーヒー粉以外を入れないでください。
抽出カップはコーヒー専用で作られているため、故障や事故の原因となります。
- ❗ 各パーツの取り付けは確実に行ってください。
本製品は熱湯と高圧を使用するため、取り付けが中途半端だと事故を起こす原因となります。
- ❌ ピストンで加圧した状態で、各パーツ(ノズルユニットなど)を取りはずすことはしないでください。
本製品は熱湯と高圧を使用するため、加圧したあとパーツを取りはずすと、事故ややけどの原因となります。
- ❌ 落とすなど、強い力を加えないでください。
破損、故障、事故の原因となります。
- ❌ 抽出口から直接口に入れたり、皮膚に吹き付けたりしないでください。
やけどの原因となります。
- ❌ パッキン関係は、取りはずさないでください。
やけどや事故の原因となります。

準備

1. 下図の部品がすべてそろっているかご確認ください。

本体以外を十分に洗ってください。

※本体内部のパッキンに、割れや切断、劣化などがなければ確認してください。

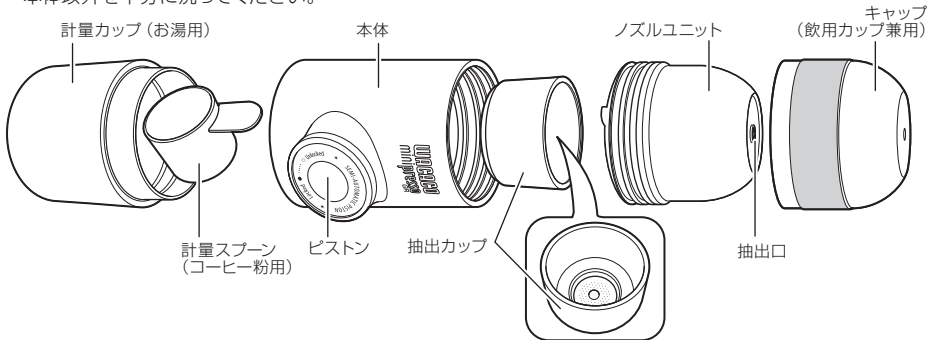

準備



下のイラストのグレーの部分 (■) には水を触れさせないでください。

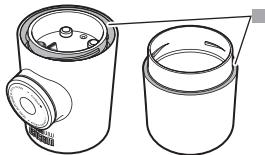

本体

計量カップ(お湯用)

グレーの部分 (■) から内部に浸水すると、乾燥しにくく、カビや細菌の発生原因になります。
洗浄の際は逆さ向きで洗い、洗い終わったら逆さ向きのままで水気を十分に拭き取ってしっかり乾燥させてください。

《本体内洗浄》

2. 初めて使うときや長期間使用しなかったときなどは次ページからの「使いかた」をよく読み、コーヒーを入れずに数回熱湯のみで「抽出」をして洗浄してください。

熱湯のみで抽出をすることで、本体内部やフィルターにある汚れを洗浄してください。

※抽出後の洗浄は圧のかかった熱湯が飛び散る可能性があるので、やけどに注意しながら流し台などの濡れてもよい場所で行なってください。

3. 各部を拭き取ってください。

使いかた

I コーヒーを入れる

- 1 計量スプーン（コーヒー粉用）にコーヒー粉をすり切り一杯入れてください

※目の粗いコーヒーを使用すると、味が薄くなる
ことがあります（粉末状のコーヒー粉推奨）。

- 2 抽出カップを図のように計量スプーン（コーヒー粉用）にのせ、ひっくりかえしてコーヒー粉を抽出カップに移してください

計量スプーン
（コーヒー粉用）

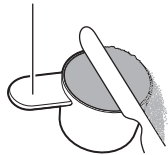

コーヒー粉

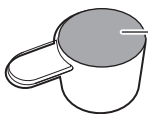

抽出カップ

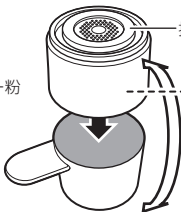

8

抽出カップ

コーヒー粉

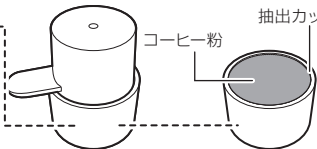

II 抽出カップを本体に取り付ける

- 3 コーヒー粉を入れた抽出カップを図のように本体の上に取り付けてください
- 4 ノズルユニットを本体に取り付けてください
※ ノズルユニットは最後までしっかりと締めてください。

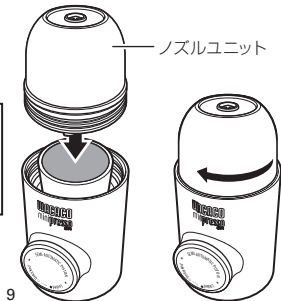
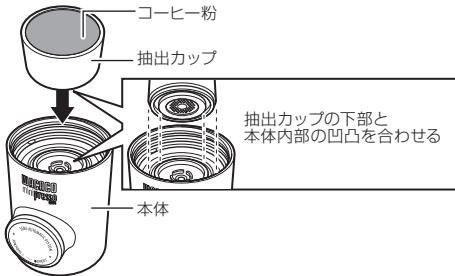

Ⅲ お湯を入れて抽出する 「抽出」

- 5 平らな場所に計量カップ（お湯用）を置き、内側の線まで熱湯を入れてください



注意

お湯（水）以外は使用しないでください。他の液体を使用すると故障の原因となります。



10

- 6 熱湯を入れた計量カップ（お湯用）の上に本体を取り付けて、最後までしっかりと締め付けてください

- 7 ピストンを目印（凹み）と●◎（unlocked）に合わせてアンロックさせてください

ピストンが飛び出てきます。

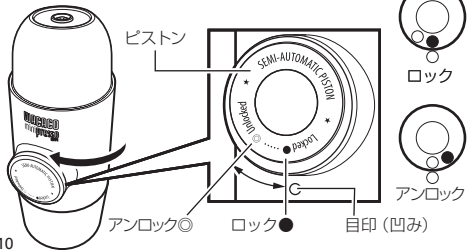

8 図のように逆さにしてノズルユニットの先をキャップ（飲用カップ）に向け、ピストンを押し加圧し、エスプレッソを抽出してください

最初の5～6回空押ししたあと、ピストンを押すたびにエスプレッソが抽出されます。

- ・ピストンの動きを早くすると十分な圧力がかからないため、1回のピストンの動きを1.5秒程度かけてください。
- ・ピストンは必ず最後まで押し込んでください。
- ・最後、出なくなるまで抽出し切ってください。



注意

- ・ノズルユニットの方向に気をつけてください。
- ・熱湯のため、やけどに注意してください。
- ・抽出中、本体に顔や体を近づけないでください。
- ・高温のため、やけどに注意してください。

9 エスプレッソができました

やけどに注意してお召し上がりください。

約1.5秒以上間隔をあけてピストンを繰り返し押し戻します

早いピストンの動きは、空気の封入が十分にできません。

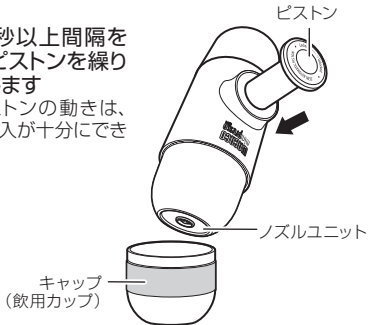

お手入れのしかた

使用後は必ず洗浄し、十分乾燥させてください。



注意

- ・ お手入れは周囲が濡れますので、流し台などの濡れてもいい場所で行なってください。
- ・ 熱湯を使用するのでやけどに十分ご注意ください。

- 1 本体からノズルユニット、抽出カップを取りはずして、水洗いをしてください

本体は水洗いしないでください。

- 2 熱湯のみで「抽出」を完全に濁らなくなるまで繰り返してください。

※やけどに十分ご注意ください。

※「Ⅲお湯を入れて抽出する」参照。

- 3 本体のみでピストンを動かして内部の水分を完全に出し切ってください。

- 4 各部をよく拭き、完全に乾かしてから保管してください。

「故障かな？」と思ったら

「故障かな？」と思ったときは、修理を依頼される前に、以下の点をご確認ください。

症状と原因	対策
抽出された味が薄い	
目の粗いコーヒーを使用していませんか？	できるだけ細かく挽かれたコーヒー粉を使用してください（粉末状を推奨）。
コーヒーの量が少なくありませんか？	計量スプーンすり切り一杯を目安にご使用ください。
加圧されていない	
ピストンを早く動かしていませんか？	ピストンを1.5秒～で1回、動かしてください。
ノズルユニット、計量カップ（お湯用）が最後まで締められていますか？	取り付けるときに、最後まで締め込んでください。
側面などから漏れがある	
パッキンに異物が付いていませんか？	異物を取り除いてください。
各部が正しく取り付けられていますか？	各部を正しく取り付けてください。

症状と原因	対策
各部が正しく取り付けられていますか？	各部を正しく取り付けてください。

製品仕様

品名	minipresso GR (ミニプレッソ GR)
品番	LG12-MP
本体寸法	約 60(W) × 177(H) × 70(D) mm
重量	約 360 g
計量カップ容量	約 70ml
主な材質	PBT、PP、ステンレス、シリコン
生産国	中国
付属品	ユーザーズガイド

※本書の内容および製品仕様は予告なく変更されることがあります。

2017-①

株式会社ラドンナ

〒135-0031 東京都江東区佐賀1-5-9 永代MKビル
<http://ladonna-co.net/>



WACACO

www.wacaco.com

