

LADONNA

Aroma diffuser  
**tomoru**<sup>mini</sup>

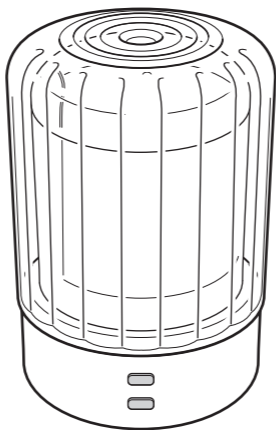

---

ユーザーズガイド

---

このたびは本製品をお買い上げいただきまして、誠にありがとうございます。  
本製品をお使いになる前に必ず本書をお読みいただき、正しくお使いください。  
本書は読み終わったあと、大切に保管してください。

# 安全上のご注意 必ずお読みください



## ●必ずお守りください（安全にお使いいただくために）



本書では、お使いになる方や人々への危害、財産への損害を未然に防ぐため、必ずお守りいただきたい事項を次のように表示しています。

 **警告** この表示を守らずに、誤った使いかたをすると、「死亡または重傷などを負う可能性が想定される」内容を示しています。

 **注意** この表示を守らずに、誤った使いかたをすると、「軽傷を負う可能性または物的損害が発生する可能性が想定される」内容を示しています。



## ●次の絵文字で、お守りいただきたい内容を説明しています。

  表示は、してはいけない「禁止」内容です。









  表示は、必ず実行していただきたい「強制」内容です。

## 警告

### ACアダプターについて

-  同梱の専用ACアダプター以外のアダプターは使用しないでください。故障したり、過熱、発煙するおそれがあり、火災・感電の原因となります。
-  ACアダプターは、指定された電源電圧以外の電圧では使用しないでください。故障したり、過熱、発煙するおそれがあり、火災・感電の原因となります。
-  USBケーブルを引っ張ったり、ケーブルの上に重いものを載せないでください。火災・感電の原因となります。

### その他

-  動作中に超音波振動板には触れないでください。やけどのおそれがあります。
-  本体を分解、または改造しないでください。火災・感電の原因となります。また、本書に記載されていない操作はしないでください。事故や故障の原因となります。
-  本体を踏んだり、落としたり、叩いたりなど、強い力や衝撃を与えないでください。破損することがあり、火災・感電の原因となります。破損した場合には、電源を切り、ACアダプター・USBプラグを抜き、使用を中止してください。そのまま使用すると、火災・感電の原因となります。
-  めれた手で本体やACアダプターやUSBプラグ、DCプラグを操作しないでください。故障や火災・感電の原因となります。
-  本体やACアダプター、USBケーブルを水に浸したり、水をかけたりしないでください。また、風呂場・脱衣場・温室などの湿気の多い場所で使用および保管はしないでください。故障や火災・感電の原因となります。水などをこぼした場合には、電源を切り、ACアダプター・USBプラグを抜き、使用を中止してください。そのまま使用すると、火災・感電の原因となります。
-  乳幼児の手が届く場所で設置・使用しないでください。本体を倒したり、誤使用により思わぬ事故を起こす原因となります。
-  吹出口から噴霧されるミストを故意に直接吸引しないでください。健康を害するおそれがあります。本製品は医療用吸入器ではありません。本製品はアロマを噴霧・拡散する目的以外では使用できません。
-  本体のお手入れには、台所用中性洗剤以外は使用しないでください。水タンク内部に洗剤が残り、有毒ガスの発生や、故障の原因となります。

## 警告

- ❗ ACアダプターはコンセントの奥まで確実に差し込んでください。同様にUSBプラグはパソコンなどのUSBポートの奥までしっかりと差し込んでください。正しく差し込まないで操作すると、火災や感電の原因となります。
- ❗ 本体が入っていた袋は、お子様がかぶらないように手の届かないところに保管または廃棄してください。窒息のおそれがあります。

## 注意

- ⊘ ミストの吹出口や吸気口、送風口、本体のすき間などに、ピンや針金などの異物を入れないでください。感電やけがの原因となります。
- ⊘ ミストの吹出口や吸気口、送風口などの開口部をふさがないでください。正常な動作が妨げられ、破損や動作不良、過熱、故障の原因となります。
- ⊘ ミストや、動作中および停止直後の本体に不用意に触れないでください。ミストや水タンク内の水、動作中および停止直後の本体は、高温になっている場合がありますので、ご注意ください。
- ⊘ 動作中はカバーおよび水タンクふたをはずさないでください。水やエッセンシャルオイルが吹出し、周囲の物に損害を与えたり、故障の原因となります。
- ⊘ 必ず天然抽出成分100%のエッセンシャルオイル(精油)を使用し、合成香料などは使用しないでください。また、水30mlあたり1~2滴の使用量を守り、過剰に使用しないでください。故障の原因となります。
- ⊘ パソコンやテレビなどの電子機器や電気製品、ピアノや特殊な塗装の家具、壁紙や特殊な表面加工の壁面などの上や近くには設置しないでください。ミストが触れたり、転倒して水をこぼしたりすると、機器の故障や対象の表面を傷める原因となります。
- ⊘ 本体の上に物を置いたり、ぐらいついた台や傾いたところなど、不安定な場所に本体を置かないでください。落下したり、倒れたりしてけがをすることがあります。
- ❗ 水タンク内の水は、毎日必ず新しい水道水と入れ替えてください。水タンク内は、毎日掃除して、必ず清潔な状態で使用してください。お手入れせずにご使用になりますと、水アカやミネラル分などが付着し、性能が低下するおそれがあります。また、カビや雑菌が繁殖するおそれがあり、悪臭を発生したり、健康を害する原因にもなります。まれに体質により、カビや雑菌に過敏な反応を招く場合もありますので、十分ご注意ください。
- ❗ 必ず常温の新しい水道水を使用してください。ミネラルウォーター・アルカリイオン水・井戸水・浄水器の水などを使用すると、水アカが多くなったり、カビや雑菌が繁殖しやすくなります。
- ❗ お手入れの際は、必ずACアダプター・USBプラグを抜いてください。感電やけがの原因となります。
- ❗ 凍結のおそれがあるときは、水タンクの水を捨てて内部を乾燥させてください。本製品の内部で凍結が起こると、超音波振動板を壊してしまい、故障の原因となります。
- ❗ 落雷のおそれがあるときは、ACアダプター・USBプラグを抜いてください。感電や故障の原因となります。

# 各部の名称

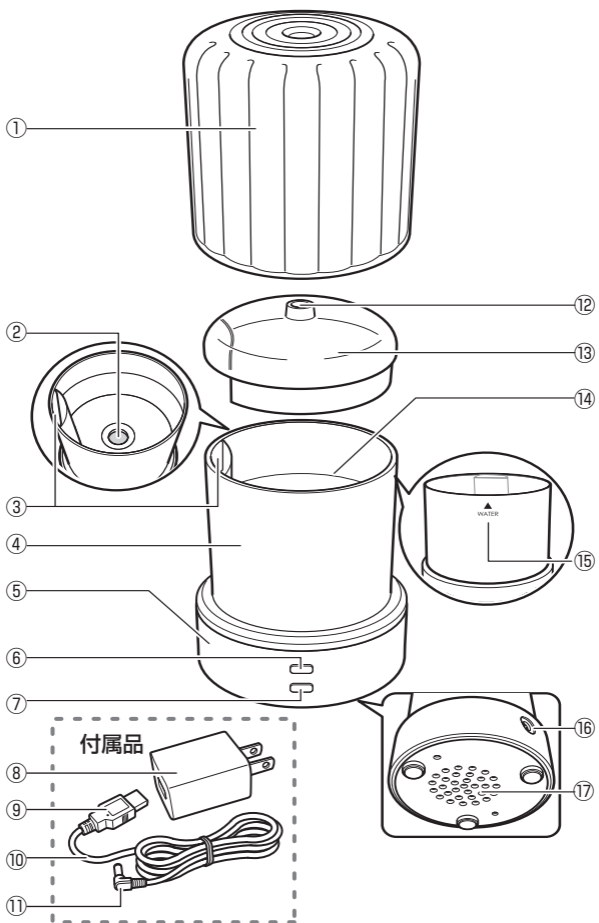

- ① カバー
- ② 超音波振動板
- ③ 送風口
- ④ 水タンク
- ⑤ 本体
- ⑥ ミストスイッチ

- ⑦ ライトスイッチ
- ⑧ ACアダプター
- ⑨ USBプラグ
- ⑩ USBケーブル
- ⑪ DCプラグ
- ⑫ 吹出口

- ⑬ 水タンクふた  
(\*以下呼称「ふた」)
- ⑭ 水位MAXライン
- ⑮ 排水方向
- ⑯ DCジャック
- ⑰ 吸気口

# つかいかた

## 準備

1. カバーとふたをはずしてください。

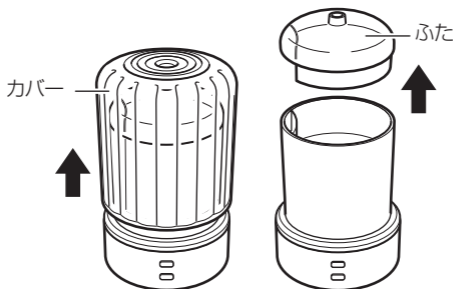

2. 電源を接続してください。

### 《ACアダプターを使用する場合》

付属のACアダプターと本体をUSBケーブルで接続し、平らで安定した場所へ設置してください。

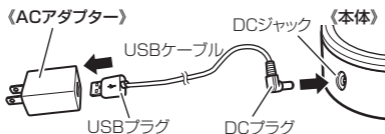

**⚠注意** 必ず水を入れる前にUSBケーブル、ACアダプターを接続してください。

### 《パソコンなどのUSBポートを使用する場合》

パソコンやモバイルバッテリーなどのUSBポートと本体を付属USBケーブルで接続し、平らで安定した場所へ設置してください。

USBケーブルのDCプラグをDCジャックに接続します。

パソコンなどのUSBポートに付属のUSBケーブルのUSBプラグを接続します。

※パソコンの機種によっては対応しないことがあります。対応していない場合、ミストが正常に発生せず、電源が切れてしまうことがあります。その際にはACアダプターを使用してください。

次ページにつづく▶▶

**⚠ 注意**

- USBハブを使用して接続しないでください。  
安定した電力供給ができず、電源が切れてしまうことがあります。
- 接続したパソコンなどからは、できる限り離れたところに設置してください。  
本製品のミストが直接パソコンに当たり、パソコンの故障の原因となります。
- 必ず水を入れる前にUSBケーブルを接続してください。
- 1.0Aを出力できるUSBポートをご使用ください。

**3. コップなどを使用し、水タンクに水道水を約30ml入れてください。**  
水タンクの容量は約30mlです。水位MAXラインを超えないように給水してください。



**⚠ 注意**

水位MAXラインを超えて給水すると、ミストが正常に発生しません。

- ※給水時には本体を傾けないでください。送風口から水が内部に入り、故障の原因となります。
- ※必ず本体の電源を切った状態で給水してください。水がこぼれて故障の原因となります。
- ※動作中の給水は絶対にしないでください。高温の水や蒸気が吹き出すことがあります。
- ※給水時は必ずカバーとふたをはずし、コップなどを使用して静かに給水してください。ふたをはずさず吹出口から給水したり、直接水道の蛇口からは給水しないでください。水がこぼれて故障の原因となります。
- ※冷水は使用しないでください。ミスト発生に影響を与えます。

#### 4. 水タンク内にエッセンシャルオイルを1～2滴垂らしてください。



注意

エッセンシャルオイルは必ず水タンクに水を満水（30ml）まで入れてから使用してください。

また、超音波振動板には直接入れないでください。

※エッセンシャルオイルは付属されていません。市販の天然抽出成分100%のエッセンシャルオイル（精油）をお買い求めください。

#### 5. ふた、カバーを本体にしっかりと取り付けてください。

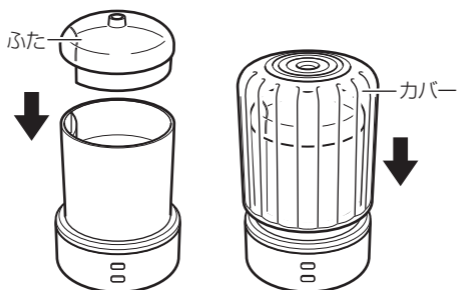

すき間があると水もれなどの原因となります。

# 使用をはじめる

## 1. ミストスイッチを押して動作モードを選びます。

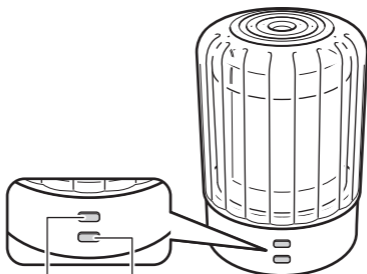

ミストスイッチ ライトスイッチ

ミストスイッチを押すと電源が入り、連続約1時間モードになります。押すごとに、以下の順番で動作モードが切り替わります。

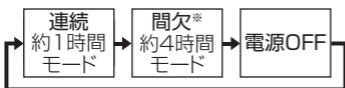

※間欠モード：約20秒運転、約40秒停止を繰り返します。  
水がなくなった場合、安全のため自動的に電源が切れます。

## 2. ライトスイッチを押してライトモードを選びます。

ライトスイッチを押すとライトが点灯します。押すごとに、以下の順番でライトモードが切り替わります。

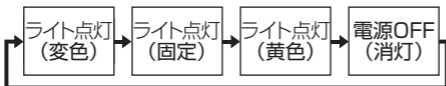

- ・ ライト変色中にお好みの色でライトスイッチを押すと色固定されます。
- ・ ミスト機能と同時にご使用の場合、ミストスイッチがOFFになるとライトも同時に消灯します。
- ・ ライトのみのご使用も可能です。



## 排水のしかた

使用を終えたときや、エッセンシャルオイルを変更するときは、残った水を排水し、お手入れをしてください。

### 1. 電源を切ってください。

ライト/ミストスイッチを何度か押して、電源を切ります。

### 2. ACアダプターをコンセントから、またはUSBプラグをパソコンなどのUSBポートからはずしてください。

### 3. 本体のDCジャックからDCプラグをはずしてください。

水タンクの水がこぼれたり、送風口に入ったりしないように注意しながらDCプラグをはずしてください。

### 4. カバー、ふたをはずしてください。

### 5. 必ず排水方向から排水してください。

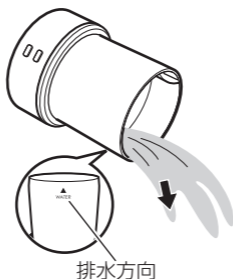

上の図を参考に、矢印方向へ排水してください。



**注意**

他の方向から排水すると、本体内に水が入り、故障の原因となります。

### 6. お手入れをしてください。

「お手入れのしかた」(P.12)を読んでお手入れをしてください。

### 7. 使用を終えたときは、完全に乾燥させてから保管してください。

## 使用上のご注意

### ●必ずお守りください

- ・動作中は本体を移動させないでください。もし移動させたい場合は、安全に移動させるために電源を切り、水タンクから排水してください。また、移動させるときは、落下しないように本体の底とカバーに手を添えて持ってください。
- ・水タンク以外の場所に、エッセンシャルオイル（精油）が付着しないようにしてください。もし付着した場合は、湿った布で、直ちに拭き取ってください。
- ・ご使用ごとに本体を30分間休止させてください。超音波振動板が過熱して、故障するおそれがあります。
- ・水タンクに水が入っていない状態では、絶対に電源を入れないでください。超音波振動板などが破損し、故障や水漏れの原因となります。
- ・給水量は30ml（水位MAXライン）を超えないようにご注意ください。ミストが正常に発生しません。
- ・水タンク内の水の残量が少なくなると、タイマー時間が残っていても自動的に電源が切れ、ミストの発生が停止します。
- ・水温や水質など動作環境の影響で、電源を入れた直後はミストの出る量が少ない場合があります。数分程度経過しますとミストの量が安定します。
- ・気温や湿度・気流の関係で、ミストがほとんど出ていないように見える場合がありますが、故障ではありません。
- ・ふたの内側には水滴が付きますので、取りはずす際には、ぬれても良い場所を選び、タオルなどの水滴を拭き取るものをご用意ください。
- ・本製品はアロマディフューザー（芳香拡散器）です。加湿器のような加湿能力はありませんので、ご了承ください。
- ・部屋の湿度が高いなど、使用環境によっては噴出したミストが下降して床や壁、家具などがぬれる場合があります。その際は電源をお切りいただき、使用を中止してください。
- ・本体から煙が出たり、こげたにおいがする場合はすぐに電源を切り、必ずACアダプター・USBプラグを抜き、使用を中止してください。
- ・ご使用後は、USBケーブルを本体からはずしておいてください。そのままにしておくとケーブルを引っかけるなどして思わぬ事故につながります。
- ・柔らかいクッションや毛足の長いじゅうたんの上には設置しないでください。底面の吸気口がふさがり、動作異常や故障の原因となります。
- ・カーテンのそばには設置しないでください。吹出口がふさがれるなどの可能性があります。
- ・水タンクには、水道水とエッセンシャルオイル以外のものを入れないでください。故障の原因となります。
- ・暖房器具や火気のそばなどの高温になる場所には、本製品を設置しないでください。本体の故障や変形の原因となります。

**超音波振動板への気泡の付着にご注意ください。**

超音波振動板に気泡が付着すると、ミストが正常に発生しません。付着した際には、必ず電源を切り、綿棒などで取り除いてください。

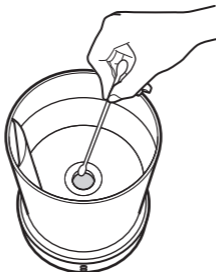

## **エッセンシャルオイルのご使用について**

- ・本製品には、天然抽出成分100%のエッセンシャルオイル（精油）をご使用ください。合成香料を含む物や、不純物・固形物などを含むオイルは故障の原因となりますので、ご使用にならないでください。
- ・エッセンシャルオイルは、水道水30mlあたり1～2滴をご使用ください。入れすぎると、超音波振動板にオイルが付着して、故障の原因となります。また、水が入っていない状態でオイルを入れると、オイルの濃度が濃すぎるため、超音波振動板にオイルが付着し、動作不良などを起こす原因となります。
- ・本体の水タンク、ふたとカバーにつきましては、耐油性の強い素材を使用しておりますが、それ以外の部分は、エッセンシャルオイルの成分で溶ける場合があります。
- ・エッセンシャルオイルは、水タンク内部に残留しやすいので、毎日水タンク内を清掃してください。（P.12「お手入れのしかた」参照）

# お手入れのしかた

本製品を快適に末永くお使いいただくためには、毎日の水タンク内の清掃が必要です。使用后、1日1回の頻度でお手入れを行ってください。また、長期間保管した後再使用する際にも、同様のお手入れを行ってください。

## 1. 電源を切ってUSBケーブルを本体からはずし、水タンクの水を排水してください。

「排水のしかた」(P.9)の手順通りに、水タンクの水を排水してください。



**注意**

- 必ず排水方向から排水してください。
- 送風口に水が入らないようにご注意ください。

## 2. 水でぬらして固くしぼった柔らかい布に、台所用中性洗剤を少しつけて、水タンク内をやさしく拭いてください。

洗剤は、必ず台所用中性洗剤をご使用ください。塩素系・酸性・酵素系の洗剤は内部に残留した場合、有毒ガスなどを発生させることがあり危険です。

## 3. 綿棒に台所用中性洗剤を少しつけて、超音波振動板をていねいに洗ってください。

超音波振動板に油分が付着しますと、正常に動作しなくなることがあります。

※力を入れすぎると破損や水漏れの原因となります。



## 4. 水タンク内を十分に水洗いしたあと、水分を柔らかい布で拭き取り、乾燥させてください。



**注意**

洗っているとき、送風口に水が入らないように、ご注意ください。

## 5. 本体側面とカバーは、水でぬらして固くしぼった柔らかい布で、やさしく拭いてください。

※本体側面は質感が変わったり、塗装がはがれる可能性があるため、洗剤は使用しないでください。

## 6. お手入れを終えたら、内部を十分に乾燥させて保管してください。

# 故障かな?と思ったら

故障かな?と思ったらときは、修理の依頼をされる前に、下記のことをお調べください。

こんなとき	原因	対処
電源が入らない	USBケーブル・ACアダプターは正しくセットされていますか?	・USBケーブル・ACアダプターの接続を確認してください。もしくは、いったんすべて抜いて、差し直してから再度操作してください。
	水タンクの水は入っていますか?	・水タンクに給水してから、お使いください。
	超音波振動板が汚れていませんか?	・超音波振動板のお手入れをしてください (P.12参照)。
ミストが出ない ミストの出が悪い	水タンクの水がない、もしくは少なくなっていますか?	・水タンクに給水してください。 ・水タンクの水の残量が少なくなると、タイマー時間が残っていても自動的に電源が切れ、ミストの発生が停止します。
	水タンクに水を入れすぎていませんか?	・水位MAXラインを超えて水を入れると、ミストが正常に発生しません。水位MAXラインを超えないように給水してください。
	吸気口が汚れていませんか?	・吸気口にホコリなどが付着していると、ミストが出にくくなります。吸気口を掃除してください。
	クッションや毛足の長いじゅうたんなどの上で使用していませんか?	・吸気口をふさいでしまいミストが出にくくなり、故障の原因となります。設置場所を変えてください。
	風のある場所で使用していませんか?	・エアコンの近くなど、気流のあるところで使用すると、ミストが見えにくくなる場合があります。
	気温や湿度など、周囲の環境によってミストが見えにくくなる場合があります。	・ミストが見えにくくても、水タンク内部で正しくミストが発生し、送風ファンが作動している(モーター音聞こえる)場合は故障ではありません。
	超音波振動板に気泡が付着していませんか?	・超音波振動板から気泡を取り除いてください (P.11参照)。
	超音波振動板が汚れていませんか?	・超音波振動板のお手入れをしてください (P.12参照)。
	ふたはしっかりと取り付けられていますか?	・ふたをしっかりと取り付けてください。
	吹出口に水の膜ができていませんか?	・吹出口のまわりがぬれていると、水の膜で吹出口がふさがれ、ミストが出ない場合があります。水の膜を取り除いてください。
アロマオイル以外の香りがする	水道水以外の水を使っていますか?	・水道水以外の水は傷みややすく、質が変わり、香りにも影響するので使用しないでください。水タンクにある水を捨て、十分お手入れをしてから水道水で使用してください。
	お手入れをしたとき、水洗いを十分しましたか?	・水タンク内部に洗剤が残っていた可能性があります。水タンクにある水を捨て、十分お手入れをしてから水道水で使用してください。
水がもれる	ふたはしっかりと取り付けられていますか?	・ふたをしっかりと取り付けてください。

# 製品仕様

品名	Aroma diffuser tomoru mini (アロマディフューザー トモル ミニ)
品番	ADF35-TMM
アロマ芳香方式	ミスト式
本体寸法	約φ70×103(H)mm※
重量	約320g (USBケーブル・ACアダプター含まず) ※
電源	USB接続、専用ACアダプター (AC-0510JX) 入力：AC100V 50/60Hz 出力：DC5V 1.0A
定格消費電力	5W
水タンク容量	約30ml
動作モード	連続約1H→間欠約4H(20秒ON/40秒OFF)
ライトモード	変色→固定→黄色
使用推奨温度	5℃～40℃
電源コード長	約100cm
主な材質	本体：ABS樹脂・ポリプロピレン、カバー：ガラス
対応アロマオイル	100%ピュアエッセンシャルオイル (別売)
生産国	中国
付属品	専用USBケーブル、専用ACアダプター、 ユーザーズガイド (保証書含む)

※本体寸法・重量には個体差があります。

※カバーは、厚みや色に若干個体差があります。

※商品改良のため、本製品の仕様やデザインは予告なく変更されることがあります。



---

■発売元

株式会社ラドンナ

2018-①

〒135-0031 東京都江東区佐賀1-5-9 永代MKビル

<http://ladonna-co.net/>